

# dellmecco

Originalbetriebsanleitung in deutscher Sprache

## Betriebs- und Reparaturanleitung

Druckluftbetriebene Doppelmembranpumpe

Modellreihe DM und Pulsationsdämpfer

Gehäuse aus PE, PTFE,  
PE ableitfähig und PTFE ableitfähig



Dellmecco GmbH  
Industriestraße-West 1  
D-63808 Haibach

Telefon 06021 / 446 39 80  
Telefax 06021 / 446 39 85

E-Mail: [info@dellmecco.net](mailto:info@dellmecco.net)  
Homepage: [www.dellmecco.net](http://www.dellmecco.net)  
DM\_Kunststoff\_DE\_Ausgabe\_04\_2023.docx

## Inhalt

Allgemeine Beschreibung der Maschine .....	4
Sicherheit.....	4
Symbolerklärung und Warnhinweise .....	4
Symbolerklärung .....	4
Warnhinweise .....	5
Signalwörter .....	5
Warnzeichen .....	5
Gebotszeichen .....	6
Zielgruppen .....	6
Bestimmungsgemäßer Gebrauch unter Beachtung der Richtlinie 2014/34/EU (ATEX) von ableitfähigen Pumpen.....	7
Bestimmungsgemäßer Gebrauch nicht ableitfähiger Pumpen .....	10
Technische Daten.....	11
Pumpencode .....	11
Darstellung und Abmessungen.....	12
Planung.....	15
Aufstellung .....	16
Regelung der Förderung.....	19
Transport .....	21
Auspacken .....	21
Montage.....	21
Anschlussanleitung.....	21
Potentialausgleich .....	21
Einbau in das Rohrleitungssystem .....	21
Druckluftanschluss .....	22
Erstinbetriebnahme .....	22
Betrieb .....	22
Starten der Förderung.....	23
Stoppen der Förderung.....	24
Stillstand.....	24
Fehlersuche .....	25
Wartung und Instandhaltung .....	26
Kontrolle .....	26
Täglich .....	26
Alle zwei Monate .....	26
Instandhaltung .....	27
Spülen der Pumpe .....	27
Außerbetriebnahme, Demontage und Entsorgung .....	27
Reinigen der Pumpe .....	27
Reparatur der Membranpumpe .....	28
Explosionszeichnungen und Ersatzteillisten Pumpe.....	30
Modell DM 08/10 und DM 10/25 .....	30

Modelle DM 15/55 und DM 25/125 .....	31
Modell DM 40/315 und DM 50/565 .....	32
Modell DM 80/850 .....	33
Ersatzteilliste Gehäusecode P .....	34
Ersatzteilliste Gehäusecode T .....	35
Ersatzteilliste Gehäusecode R .....	36
Ersatzteilliste Gehäusecode Z .....	37
Pulsationsdämpfer .....	38
Bestimmungsgemäßer Gebrauch unter Beachtung der Richtlinie 2014/34/EU (ATEX) von ableitfähigen Pulsationsdämpfern .....	38
Technische Daten .....	39
Pulsationsdämpfercode .....	39
Montage Pulsationsdämpfer .....	41
Anschlussanleitung .....	41
Inbetriebnahme .....	41
Betrieb .....	42
Wartung .....	42
Reinigung .....	42
Reparatur des Pulsationsdämpfers .....	42
Explosionszeichnung Pulsationsdämpfer .....	43
Ersatzteilliste Pulsationsdämpfer Gehäusecode P und T .....	44
Ersatzteilliste Pulsationsdämpfer Gehäusecode R und Z .....	45
Optionen .....	46
Flanschanschlüsse .....	46
Membranbruchüberwachung .....	47
Planung .....	47
Montage .....	48
Außerbetriebnahme .....	48
Gewährleistung .....	49
Gewährleistungszeit .....	49
Gewährleistungsausschluss .....	49
EG-Konformitätserklärung .....	50
EU-Konformitätserklärung Kategorie 1/2 .....	51
EU-Konformitätserklärung Kategorie 1/1 .....	52
IECEx-Konformitätserklärung .....	53

## Allgemeine Beschreibung der Maschine

Die Dellmeeco druckluftbetriebene Doppelmembranpumpe ist eine Verdrängerpumpe, die bei bestimmungsgemäßer Verwendung Flüssigkeiten fördert. Die Bewegung der Fördermembran erfolgt durch Druckgas.

Die medienberührten Gehäuseteile sind aus PE, PTFE, PE ableitfähig oder PTFE ableitfähig.

Auf dem Typenschild ist der Produktcode angegeben, der die Pumpenausführung vollständig beschreibt. Position und exemplarische Darstellung des Typenschildes:



Die Positionsnummern der einzelnen Bauteile beziehen sich auf die Explosionszeichnungen und Ersatzteilstücklisten.

## Sicherheit

Diese Anleitung versetzt für die jeweilige Tätigkeit entsprechendes Fachpersonal in die Lage, die Pumpe über ihre Lebensphasen hinweg zu handhaben.





Restrisiken für Personen und Material sind bei bestimmten Tätigkeiten vorhanden. Diese Tätigkeiten sind mit Warnhinweisen gekennzeichnet.

## Symbolerklärung und Warnhinweise

Die folgenden Abschnitte stellen alle verwendeten Symbole und Abkürzungen dar.

### Symbolerklärung

Erfahren sie in diesem Abschnitt, welche Symbole in dieser Anleitung verwendet werden.

Symbol	Bedeutung
	Warnzeichen sind dreieckig mit einer gelben Grundfarbe, schwarzem Rand und Symbol
	Hervorhebung von Abschnitten dieser Betriebs- und Reparaturanleitung für explosionsgeschützte Pumpenausführungen durch EX-Symbol und graue Hinterlegung
	Gebotszeichen sind rund mit einer blauen Grundfarbe und einem weißen Symbol
	Informationen werden mit einem <i>i</i> gekennzeichnet. Es handelt sich um Informationen zum optimierten Gebrauch.
	Umweltauflagen werden mit einer durchgestrichenen Mülltonne hervorgehoben. Umweltauflagen sind Hinweise auf staatliche Auflagen zur Entsorgung von Stoffen.



## Warnhinweise

Aufbau der Warnhinweise

	<b>Schwere der Gefahr durch Signalwort</b>
<b>Art und Quelle der Gefahr</b> <b>Folgen</b> <b>Entkommen vor der Gefahr</b>	

## Signalwörter

Signalwörter im Kopf des Warnhinweises kennzeichnen die Schwere der Gefährdung, wenn die Maßnahme zum Entkommen nicht befolgt wird.

Signalwort und -farbe	Schwere
 <b>GEFAHR</b>	Bezeichnet eine Gefährdung mit einem hohem Risikograd, die den Tod oder eine schwere Verletzung zur Folge hat.
 <b>WARNUNG</b>	Bezeichnet eine Gefährdung mit einem mittleren Risikograd, die den Tod oder eine schwere Verletzung zur Folge haben könnte.
 <b>VORSICHT</b>	Bezeichnet eine Gefährdung, die eine geringfügige oder mäßige Verletzung zur Folge haben könnte.
<b>ACHTUNG</b>	Warnt vor möglichen Sach- oder Umweltschäden, die den Betriebsablauf stören können.





## Warnzeichen

Diese Warnzeichen werden in den Warnhinweisen verwendet.

Symbol	Bedeutung
	Allgemeine Warnung
	Warnung vor explosionsfähiger Atmosphäre
	Warnung vor schwebenden Lasten
	Warnung vor heißer Oberfläche
	Warnung vor niedrigen Temperaturen/Frost
	Warnung vor feuergefährlichen Stoffen
	Warnung vor ätzenden Stoffen
	Warnung vor giftigen Stoffen
	Warnung vor elektrischer Spannung

## Gebotszeichen

Diese Gebotszeichen weisen auf die zu tragende persönliche Schutzausrüstung hin. Beachten Sie zudem die lokalen Vorschriften.

Symbol	Bedeutung
	Gehörschutz benutzen
	Augenschutz benutzen
	Handschutz benutzen
	Fußschutz benutzen

### **WARNUNG**

Eine defekte persönliche Schutzausrüstung schützt unzureichend vor den jeweiligen Gefährdungen und könnte den Tod oder schwere Verletzungen zur Folge haben. Bei Mängeln Schutzausrüstung austauschen.

## Zielgruppen

Die Anleitung unterscheidet drei Gruppen von Fachpersonal:

- Planer/Projektierer
- Fachkraft/Bediener
- Service/Reparatur

Die Gruppen haben Erfahrungen in:

- Zertifikaten, Vorschriften; Unfallverhütungsvorschriften und Normen
- Techniken zur Auswahl und Errichtung mechanischer Geräte
- Arbeitserlaubnissystem

	<p>Für explosionsgeschützte Ausführungen zusätzlich:</p> <ul style="list-style-type: none"> <li>• Projektierung, Auswahl und Errichten elektrischer Anlagen in explosionsgefährdeten Bereichen DIN EN 60079-14</li> <li>• Explosionsschutzprinzipien</li> <li>• Zündschutzarten, Gerätekenzeichnung</li> <li>• Prüfungen nach DIN EN 60079-17</li> </ul>
---	--

Tiefe der Erfahrungen:

- Planer/Projektierer:  
Detaillierte Kenntnisse in den unter Erfahrungen aufgeführten Punkten, um die Tätigkeiten zu planen, vorzugegeben und zu überwachen.
- Fachkraft/Bediener:  
Verständnis der unter Erfahrungen aufgeführten Punkte, um die Tätigkeiten zu erfüllen.
- Service/Reparatur  
Verständnis der unter Erfahrungen aufgeführten Punkte, um die Tätigkeiten zu erfüllen.  
Praktische Erfahrung in der Ausführung von Reparaturen.

### Sicherheitsbewusstes Arbeiten





Alle Personen die Arbeiten, betreffend der Aufstellung, der Inbetriebnahme, der Bedienung, der Wartung und Service/Reparatur ausführen, müssen diese vorliegende Betriebsanleitung vollständig und aufmerksam lesen und alle beschriebenen Sicherheitsregeln und Warnhinweise beachten.

- Planer/Projektierer:
  - Planung der Aufstellung und Installationsvariante
  - Kennzeichnung HEISSE OBERFLÄCHE in Abhängigkeit der Fördermedientemperatur

	<p>Für explosionsgeschützte Ausführungen zusätzlich:</p> <ul style="list-style-type: none"> <li>• Festlegung der Temperaturklasse in Abhängigkeit der Fördermedientemperatur</li> <li>• Festlegung der Explosionsuntergruppe in Abhängigkeit der Leitfähigkeit des Fördermediums oder bei Suspensionen</li> <li>• Prüfung der Eignung der Kategorie</li> </ul>
---	--

- Fachkraft/Bediener:
  - Umsetzung der geplanten Tätigkeiten
  - Bedienung der Pumpe
- Service/Reparatur
  - Umsetzung der geplanten Tätigkeiten
  - Bedienung der Pumpe
  - Nachgewiesene praktische Erfahrung in den zur Reparatur notwendigen Aufgabenstellungen



Bewahren Sie diese Anleitung an geeigneter Stelle auf. Händigen Sie diese Anleitung bei einem Betreiberwechsel mit der Pumpe aus.

	<p><b>Bestimmungsgemäßer Gebrauch unter Beachtung der Richtlinie 2014/34/EU (ATEX) von ableitfähigen Pumpen</b></p> <p>Nur Pumpen dieser Werkstoffausführung sind für den Einsatz in und an explosionsgefährdeten Bereichen geeignet:</p> <table border="1" style="width: 100%; border-collapse: collapse;"> <thead> <tr> <th colspan="2">Explosionsuntergruppe</th> <th colspan="2">Kategorie/EPL</th> <th rowspan="2">Produktcode-Gehäuse</th> </tr> <tr> <th>Innen</th> <th>Außen</th> <th>Innen</th> <th>Außen</th> </tr> </thead> <tbody> <tr> <td>IIC oder IIB</td> <td>IIC</td> <td>1/Ga</td> <td>2/Gb</td> <td style="text-align: center;"><b>R oder Z</b></td> </tr> </tbody> </table> <p>Der bestimmungsgemäße Gebrauch der Dellmeco druckgasbetriebenen Doppelmembranpumpen ist die Förderung von flüssigen Medien der Explosionsuntergruppe bis zu IIC oder IIB an Zone 0, Zone 1 oder Zone 2. Die Pumpe ist ein Gerät der Kategorie 1G im Inneren.</p> <p>Diese druckgasbetriebenen Doppelmembranpumpen sind außen Kategorie 2G. Damit können sie in gasexplosionsgefährdeten Bereichen der Zone 1 oder Zone 2 eingesetzt werden. Die Pumpe darf in der Explosionsuntergruppe IIA, IIB oder IIC außen eingesetzt werden.</p> <table border="1" style="width: 100%; border-collapse: collapse;"> <tr> <td style="text-align: center; vertical-align: middle;">  </td> <td> <p>Die Druck- und Temperatureignung dieser Pumpe führten dazu, dass IIC Stoffe nicht als Flüssigkeit vorliegen und damit nicht mit dieser Pumpe gefördert werden können. Jedoch kann es Wasserstoffbildner geben, die auf Grund der IIC Einstufung im Inneren gefördert werden dürfen.</p> </td> </tr> </table> <p>Dabei sind die in dieser Betriebsanleitung angegebenen Betriebsparameter einzuhalten und die vorgeschriebenen Bedingungen für Installation, Montage, Erstinbetriebnahme, Betrieb, Wartung und Demontage zu berücksichtigen.</p>	Explosionsuntergruppe		Kategorie/EPL		Produktcode-Gehäuse	Innen	Außen	Innen	Außen	IIC oder IIB	IIC	1/Ga	2/Gb	<b>R oder Z</b>		<p>Die Druck- und Temperatureignung dieser Pumpe führten dazu, dass IIC Stoffe nicht als Flüssigkeit vorliegen und damit nicht mit dieser Pumpe gefördert werden können. Jedoch kann es Wasserstoffbildner geben, die auf Grund der IIC Einstufung im Inneren gefördert werden dürfen.</p>
Explosionsuntergruppe		Kategorie/EPL		Produktcode-Gehäuse													
Innen	Außen	Innen	Außen														
IIC oder IIB	IIC	1/Ga	2/Gb	<b>R oder Z</b>													
	<p>Die Druck- und Temperatureignung dieser Pumpe führten dazu, dass IIC Stoffe nicht als Flüssigkeit vorliegen und damit nicht mit dieser Pumpe gefördert werden können. Jedoch kann es Wasserstoffbildner geben, die auf Grund der IIC Einstufung im Inneren gefördert werden dürfen.</p>																

**Zündschutzarten**

Kennzeichnung: Ex h                      entsprechend DIN EN ISO 80079-36:2016-12  
 Konstruktive Sicherheit: c            entsprechend DIN EN ISO 80079-37:2016-12

Die Pumpe wird ausschließlich pneumatisch betrieben. Der Druckluftmotor und auch der Pulsationsdämpfer besitzen Gleitlagerungen.

  <b style="font-size: 1.2em; color: red;">GEFAHR</b>
<p><b>X Besondere Bedingungen</b></p> <ul style="list-style-type: none"> <li>Die an die Membranpumpe angeschlossenen Schlauchleitungen dürfen einen Widerstand von <math>10^6 \Omega</math> zwischen den Schlauchenden nicht überschreiten.</li> <li>Vor Inbetriebnahme ist die Membranpumpe in den Potentialausgleich einzubeziehen.</li> <li>Behälter sind separat zu erden, falls dies nicht schon durch die Art der Aufstellung gegeben ist.</li> <li>Die maximale Medientemperatur laut Betriebsanleitung darf nicht überschritten werden.</li> <li>Bei Flüssigkeitsaustritt aus dem Membranpumpengehäuse oder den Schalldämpfern ist der Betrieb sofort einzustellen.</li> <li>Durch den Betrieb der Pumpe besteht die Möglichkeit, dass strömende Flüssigkeiten elektrostatisch aufgeladen werden.</li> <li>Die Pumpen können zum Fördern von Flüssigkeiten mittlerer und hoher Leitfähigkeit (<math>\kappa &gt; 50 \text{ pS/m}</math>), die auch entzündbare Flüssigkeiten sein können, ohne zeitliche Einschränkung im Trockenlauf beim Entlüften der Pumpe/Leitung oder beim Leerfördern mit der Bildung eines Tröpfchen/Partikel/Luftgemisches in den Membranräumen oder den Leitungen eingesetzt werden.</li> <li>Nur beim Fördern von Suspensionen oder Flüssigkeiten niedriger Leitfähigkeit (<math>\kappa \leq 50 \text{ pS/m}</math>), die auch entzündbare Flüssigkeiten der Gruppen IIA und IIB sein können, ist ein dauerhafter Trockenlauf, d. h. länger als 30 s, beim Entlüften der Pumpe bzw. beim Leerfördern mit der Bildung eines Tröpfchen/Partikel/Luftgemisches in den Membranräumen oder den Leitungen zu vermeiden.</li> </ul>

Die Zuordnung der Explosionsuntergruppe zu IIC oder IIB im Inneren erfolgt in Abhängigkeit der Leitfähigkeit, Förderung von Suspensionen oder Festkörperpermitförderung durch den Planer/Projektierer:

Explosionsuntergruppe im Inneren	Leitfähigkeit	oder Suspensionen/ Festkörper
IIC	$\kappa > 50 \text{ pS/m}$	nicht zulässig
IIB	$\kappa \leq 50 \text{ pS/m}$	zulässig

Die Baugröße DM 80/850 ist auf die Förderung von Flüssigkeiten  $\kappa > 50 \text{ pS/m}$  ohne Suspensionen/Festkörper beschränkt, damit immer IIC im Inneren.

Der Planer/Projektierer legt die Temperaturklasse fest.  
 Die tatsächliche maximale Oberflächentemperatur der Pumpe und damit die Temperaturklasse sind abhängig von der Fördermedien-Zulaufemperatur.  
 Es besteht folgender Zusammenhang zwischen Zulaufemperatur und Temperaturklasse:

Max. Medien - Zulaufemperatur	Temperaturklasse
120°C	T 3
90°C	T 4





**GEFAHR**

- Falsche Zuordnung von Medientemperatur zur Temperaturklasse führt zu einer Zündung von explosionsfähiger Atmosphäre durch heiße Oberfläche. Die Zuordnungstabelle ist zu beachten, die Grenzen sind dem Bediener bekannt zu machen und durch ihn einzuhalten.
- Eine unzulässige Medientemperatur führt zum Versagen des Pumpenwerkstoffs mit unkontrolliertem Medienaustritt. Die Temperatureinschränkungen in Abhängigkeit des Pumpenwerkstoffs sind entsprechend der Technischen Daten zu beachten.
- Ein Hitzestau an der Pumpe und Umgebungstemperaturen von > 40°C führen zum Überschreiten der zulässigen Oberflächentemperatur und führen zu einer Explosion auf Grund der heißen Oberfläche. Die maximale Umgebungstemperatur ist einzuhalten und am Aufstellungsort muss eine freie Umgebungsluftkonvektion vorherrschen.
- In einer Staubatmosphäre oder Staubschüttung darf die Pumpe nicht betrieben werden.

Bei Medientemperaturen > 65°C hat der Betreiber für die entsprechende Pumpen-Kennzeichnung zu sorgen.



**WARNUNG**

Die Förderung von heißen Medien führt zu einer heißen Oberfläche der Pumpe, die bei Berührung schwere Verbrennungen hervorrufen kann. Ab einer Medientemperatur von 65°C ist durch den Planer/Projektierer die Pumpe mit einem Warnhinweis zu versehen oder abzusperrn, so dass die Gefährdung HEISSE OBERFLÄCHE erkennbar ist und damit die Möglichkeit der Berührung eingeschränkt wird.



**GEFAHR**

Das eventuell nötige Warnhinweisschild HEISSE OBERFLÄCHE, durch den Betreiber appliziert, kann durch elektrostatische Aufladung zu einer wirksamen Zündquelle werden und so eine Explosion auslösen. Die Vorgaben zur Elektrostatik sind durch den Betreiber zu beachten. Ein Abstand des Schildes zu bestehender Beschriftung soll mindestens 10 mm betragen.

Die Pumpe ist für Innen- und Außenaufstellung geeignet.



**GEFAHR**

Lackierte Oberflächen können elektrostatisch aufgeladen werden und zu einer wirksamen Zündquelle werden und so eine Explosion auslösen. Die Vorgaben zur Elektrostatik sind durch den Betreiber zu beachten. Die Pumpen dürfen nicht unzulässig lackiert werden.

Vorsehbarer Fehlgebrauch:

Die Pumpe ist für folgende Einsatzbereiche **NICHT** geeignet:

- Verspritzen von brennbaren Flüssigkeiten
- Einsatz als Tauchpumpe
- Fördern von Staub
- Aufstellung in staub-explosionsgefährdeten Bereichen
- Untertage
- Dauerhafter Trockenlauf

	 <b>GEFAHR</b> Bei Fehlbedienung oder Missbrauch drohen Gefahren, die eine Personen- und/oder Sachschädigung auch durch Explosion zur Folge haben können. Die Pumpen sind nur für den bestimmungsgemäßen Einsatz sowie in sicherheitstechnisch einwandfreiem Zustand zu verwenden.
--	--

### Bestimmungsgemäßer Gebrauch nicht ableitfähiger Pumpen



Der bestimmungsgemäße Gebrauch der Dellmeco druckgasbetriebenen Doppelmembranpumpen ist die Förderung von flüssigen Medien. Dabei sind die in dieser Betriebsanleitung angegebenen Betriebsparameter einzuhalten und die vorgeschriebenen Bedingungen für Installation, Montage, Erstinbetriebnahme, Betrieb, Wartung und Demontage zu berücksichtigen.

Der Planer/Projektierer legt die Temperatur fest.

Die tatsächliche maximale Oberflächentemperatur der Pumpe hängt von der Fördermedien-Zulauftemperatur ab.

Weitere Einschränkungen der maximalen Fördermedientemperatur sind dem Abschnitt „Technische Daten“ zu entnehmen.

Bei Medientemperaturen > 65°C hat der Betreiber für die entsprechende Pumpen-Kennzeichnung zu sorgen.



	  <b>WARNUNG</b> <ul style="list-style-type: none"> <li>Die Förderung von heißen Medien führt zu einer heißen Oberfläche der Pumpe, die bei Berührung schwere Verbrennungen hervorrufen kann. Ab einer Medientemperatur von 65°C ist durch den Planer/Projektierer die Pumpe mit einem Warnhinweis zu versehen oder abzusperren, so dass die Gefährdung HEISSE OBERFLÄCHE erkennbar ist und damit die Möglichkeit der Berührung eingeschränkt wird.</li> <li>Ein Hitzestau an der Pumpe und Umgebungstemperaturen von &gt; 40°C führen zum Überschreiten der zulässigen Temperatur der Pumpe und können zu Leckagen führen. Je nach Fördermedium mit gesundheitlichen Auswirkungen. Die maximale Umgebungstemperatur ist einzuhalten und am Aufstellungsort muss eine freie Umgebungsluftkonvektion vorherrschen.</li> </ul>
--	---

Die Pumpe ist für Innen- und Außenaufstellung geeignet.

Vorsehbarer Fehlgebrauch:

Die Pumpe ist für folgende Einsatzbereiche **NICHT** geeignet:

- Verspritzen von brennbaren Flüssigkeiten
- Fördern von brennbaren Flüssigkeiten
- Fördern von Staub
- Dauerhafter Trockenlauf
- Aufstellung in explosionsgefährdeten Bereichen

	  <b>GEFAHR</b> Die Pumpenwerkstoffe laden sich beim Fördern elektrostatisch auf, wodurch Dämpfe brennbarer Flüssigkeiten gezündet werden. Auch die äußere Oberfläche dieser Pumpenausführung kann elektrostatisch aufgeladen werden und damit eine Explosion zünden. Nur Pumpen in ableitfähiger Werkstoffausführung, Produktcode beachten, dürfen in oder an explosionsfähiger Atmosphäre betrieben werden.
--	---

## Technische Daten

### Pumpencode

DM	40	315	Z	T	T	-	F3.1
							Sonderausstattung Flansch
							F1- Flanschanschluss PN10 mit EPDM O-ring
							F2 - Flanschanschluss PN10 mit NBR O-ring
							F3 - Flanschanschluss PN10 mit FEP/FPM O-ring
							F3.1 - Flanschanschluss PN10 mit FEP/FPM O-ring
							F7 - Flanschanschluss PN10 DIN 2576
							F8 - Flanschanschluss ANSI 150 RF-SO
							F9 - Flanschanschluss PN16 DIN 2277/2278
							F7.1 - Flanschanschluss PN10 DIN 2576
							F8.1 - Flanschanschluss ANSI 150 RF-SO
							F9.1 - Flanschanschluss PN16 DIN 2277/2278
						Ventilkörper	E - EPDM
							N - NBR
							S - AISI 316
							T - PTFE
							U - PU
							C - Keramik
							F - PTFE - Zylinderventil
					Membrane		E - EPDM
							N - NBR
							T - TFM / PTFE
							V - Viton (FKM)
							L - PTFE elektr. ableitfähig, Schalldämpfer aus Bronze
							K - TFM/PTFE mit Membrankragen aus PTFE ableitfhg.
				Gehäusewerkstoff			P - PE
							T - PTFE
							R - PE elektrisch ableitfähig
							Z - PTFE elektrisch ableitfähig
		Förderleistung					315 l/min bei 8,0 bar
	Nennweite						DN 40 (1 1/2")
Dellmeco druckluftbetriebene Doppelmembranpumpe der DM - Baureihe							

#### Hinweis zu Option Flansch:

Flansche der Bezeichnung F1, F2, F3, F7, F8 und F9 sind in Abhängigkeit zum Gehäusewerkstoff gefertigt aus PE bzw. PE - elektrisch ableitfähig.

Flansche der Bezeichnung F3.1, F7.1, F8.1 und F9.1 sind in Abhängigkeit zum Gehäusewerkstoff gefertigt aus PTFE bzw. PTFE - elektrisch ableitfähig.

## Darstellung und Abmessungen

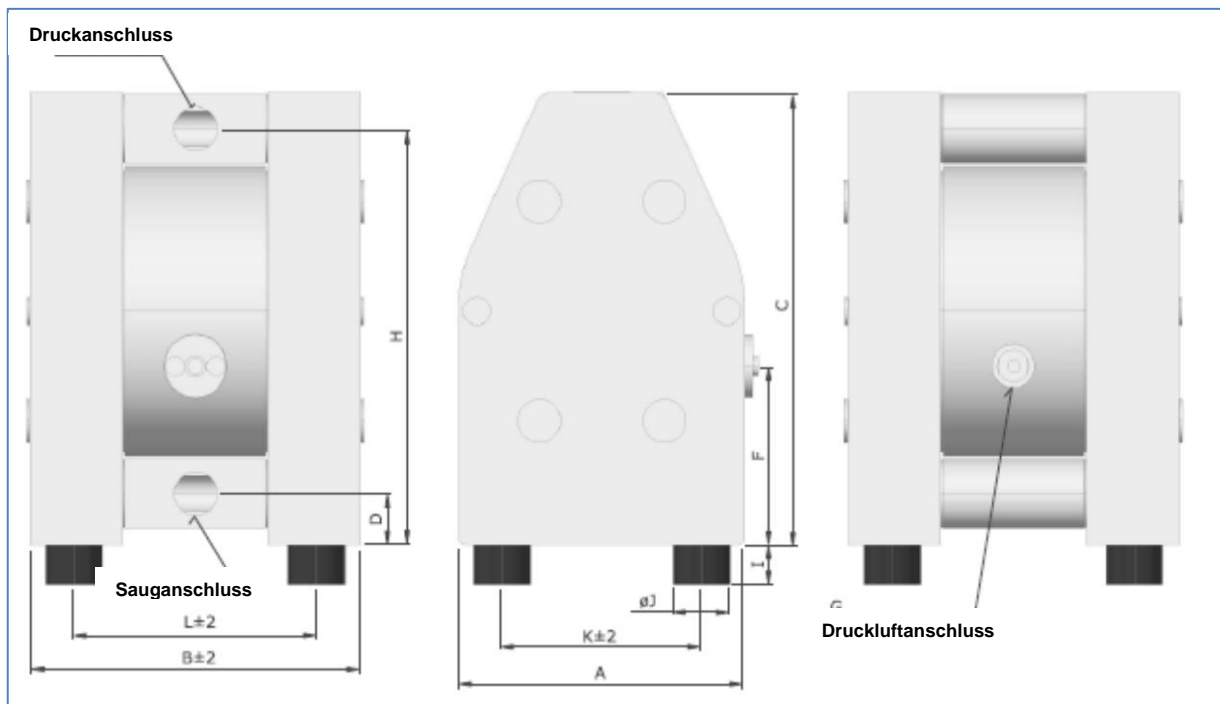

### Abmessungen in [mm]

	A	B	C	D	E	F	G	H	I	ØJ	K	L	Y*	Z*
<b>DM 08/10</b>	70	113	120	15	G 1/4"	58	R 1/8"	107	10	15	50	86	M4	3
<b>DM 10/25</b>	105	128	164	18	G 3/8"	84	R 1/8"	150	10	15	75	93	M4	3
<b>DM 15/55</b>	153	177	235	25	G 1/2"	87	R 1/4"	212	18	30	112	136	M8	5
<b>DM 25/125</b>	200	232	312	35	G 1"	123	R 1/4"	282	28	40	140	170	M8	5
<b>DM 40/315</b>	270	312	426	42	G 1 1/2"	109	R 1/2"	388	30	60	190	227	M8	10
<b>DM 50/565</b>	350	385	540	45	G 2"	158	R 1/2"	485	30	60	270	282	M8	12
<b>DM 80/850</b>	480	580	800	100	G 3"	388	R 3/4"	690	40	75	395	495	M10	12

Abmessungen können abweichen

Y\* Innengewinde Schwingungsdämpfer

Z\* Anzugsdrehmoment Schwingungsdämpfer in Nm

## Technische Daten

	DM 08/10	DM 10/25	DM 15/55	DM 25/125	DM 40/315	DM 50/565	DM 80/850	
Max. Förderleistung (l/min)	10	25	55	125	315	565	850	
Max. Druck (bar)**	8,0	8,0	8,0	8,0	8,0	8,0	8,0	
Materialanschluss	BSP* 1/4"	BSP* 3/8"	BSP* 1/2"	BSP* 1"	BSP* 1 1/2"	BSP* 2"	BSP* 3"	
Luftanschluss	R 1/8"	R 1/8"	R 1/4"	R 1/4"	R 1/2"	R 1/2"	R 3/4"	
Max. Druckluftverbrauch Nm <sup>3</sup> /Min.	0,15	0,3	0,5	0,6	1,6	2	3,5	
Ansaughöhe trocken (mWs)	0,5 / 1,0	2,0	3,0	4,0	4,0	5,0	5,0	
Ansaughöhe nass (mWs)	9,0							
Max. Feststoffgröße (mm)	2	3	4	7	10	12	15	
Max. Fördermedientemperatur - PE (°C)	70	70	70	70	70	70	70	
Max. Fördermedientemperatur - PTFE (°C)	110	110	120	120	120	120	-	
Min. Medienzulufttemperatur (°C)	-20	-20	-20	-20	-20	-20	-20	
Gewicht - PE (kg)	0,9	1,6	4,2	9,7	23,8	45,0	170	
Gewicht - PTFE (kg)	1,5	2,4	6,8	16,5	44,5	87,0	-	
Gehäusematerial	PE, PE-leitfähig, PTFE, PTFE-leitfähig						PE, PE-leitfähig	
Membranoptionen	TFM/PTFE	EPDM, NBR, TFM/PTFE						
Ventilkugel	PTFE, AISI 316	EPDM, NBR, TFM/PTFE, AISI 316, PU				EPDM, NBR, TFM/PTFE		
Zylinderventil	PTFE	PE, PTFE					-	
O-Ringe	EPDM, NBR, FEP/FKM, PTFE+EPDM, PTFE-leitfähig +EPDM, PTFE+FKM, PTFE-leitfähig+ FKM							
Schalldruckpegel dB (A)								
Antriebsluftdruck 3,0 bar	70,3	67,5	74,9	71,9	73,9	71,7	72,6	
Antriebsluftdruck 5,0 bar	73,1	70,8	80,1	75,5	82,8	78,3	79,5	
Antriebsluftdruck 7,0 bar	73,8	72,1	82,0	78,8	81,7	82,8	83,9	
Max. Fördermedienzuluftdruck (bar)	0,3	0,3	0,3	0,3	0,3	0,3	0,3	
Prüfdruck (bar)	12	12	12	12	12	12	12	
Max. Hubfrequenz	500	430	240	160	140	100	100	
Empf. Hubfrequenz / Min.	340	280	180	120	100	60	60	
Max. Lufteingangsdruck**	8,0	8,0	8,0	8,0	8,0	8,0	8,0	
Drehmoment Gehäuseschrauben (PE-Gehäuse)	3	6	8	13	17	22	28	
Drehmoment Gehäuseschrauben (PTFE-Gehäuse)	2	5	7	11	15	19	26	
Drehmoment Luftanschluss	2	2	4	6	6	10	10	
Drehmoment Saug- /Druckanschluss	3	4	5	12	15	19	23	
Umgebungstemperatur	-20 bis +40°C							
Aufstellhöhe	4000 m üNN							

Technische Daten können abweichen  
 \* NPT Materialanschluss auf Anfrage möglich  
 \*\* bis 16,0 bar auf Anfrage möglich



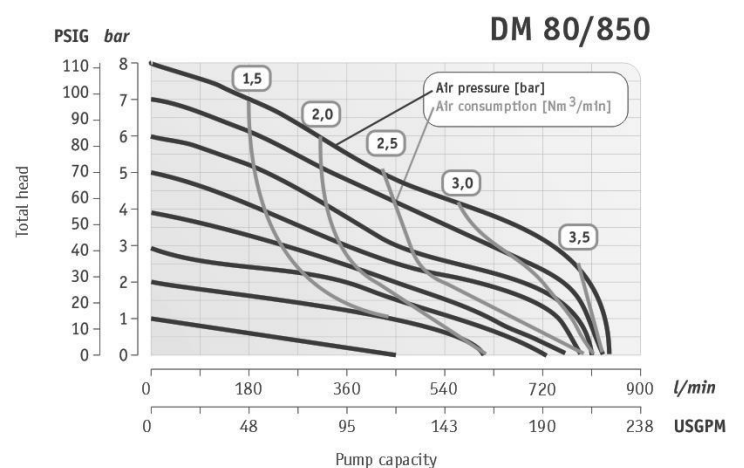
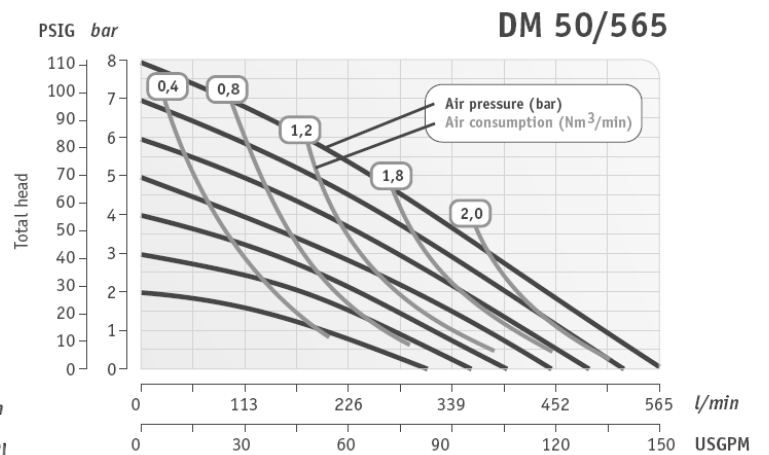
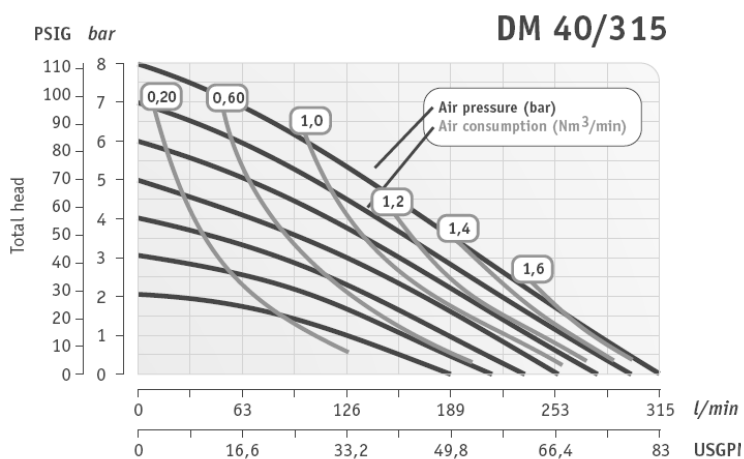
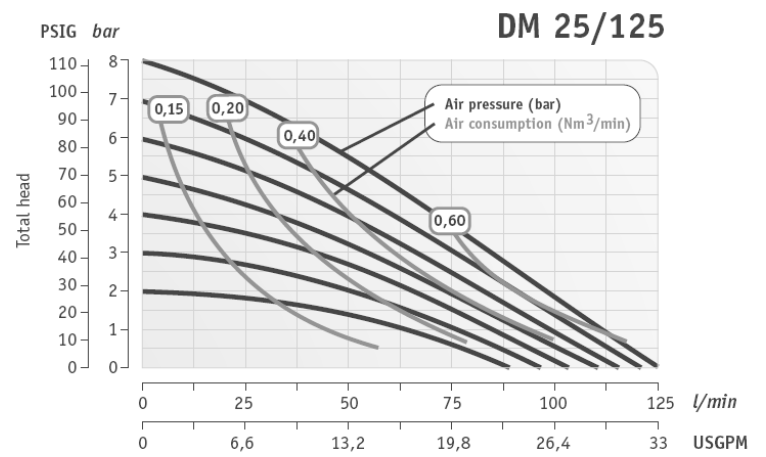
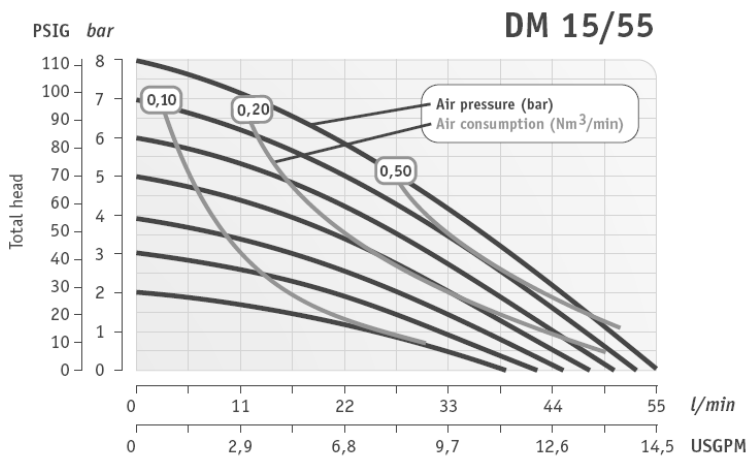
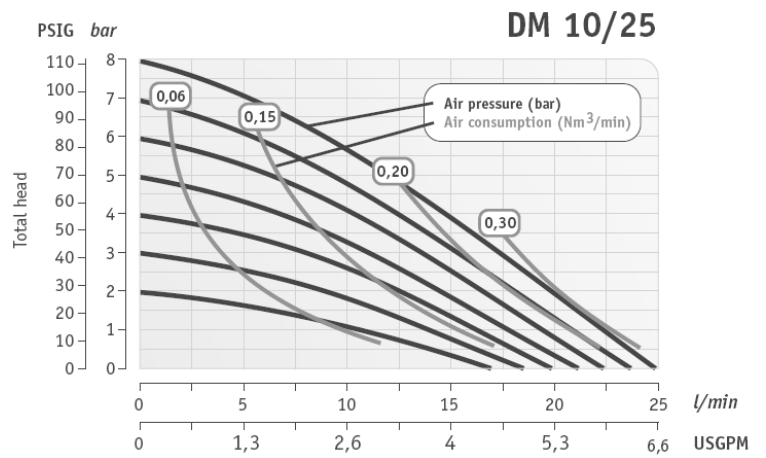
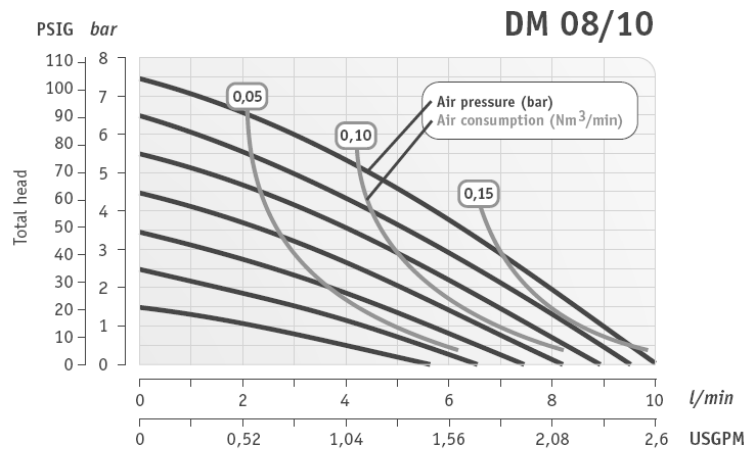

### Kennlinien



(Kennlinien ermittelt mit Wasser (20°C) bei Pumpenzulauf und freiem Pumpenauslauf, Eigenschaften wie Viskosität, Feststofftransport oder Stoffmitförderung sind nicht berücksichtigt).



## Planung

Der Planer/Projektierer muss prüfen, ob die Dellmeco druckluftbetriebene Doppelmembranpumpe und die verbundenen Schläuche und Rohrleitungen für den vorgesehenen Einsatzfall entsprechend der Spezifikationen, insbesondere Werkstoff, geeignet sind. Angaben zu den verwendeten Werkstoffen können dem Pumpencode entsprechend, der sich auf dem Typenschild der Pumpe befindet, im Abschnitt Technische Daten gefunden werden.

    <b>WARNUNG</b>
<ul style="list-style-type: none"> <li>• Gegenüber dem Fördermedium unbeständige Pumpenwerkstoffe können zu Leckage führen und schwere Verletzungen bis hin zum Tod auf Grund ihrer chemischen Eigenschaften verursachen. Chemische Beständigkeit der Werkstoffe gegenüber dem Fördermedium beachten.</li> <li>• Bei Bruch oder Riss der Membran gelangt das Antriebsgas in das Fördermedium und kann dort und in den angeschlossenen Anlagenteilen eine zündfähige Atmosphäre bilden. Gemäß dem Abschnitt Wartung und Instandhaltung die Pumpe warten, um die Gefahr des Membranbruchs zu minimieren und Pumpe bei Bruch oder Riss der Membran abschalten. Als Antriebsgas kann Stickstoff verwendet werden, um der Bildung einer explosionsfähigen Atmosphäre auch in diesem Fall zu vermeiden.</li> </ul>

	  <b>GEFAHR</b>
	<ul style="list-style-type: none"> <li>• In Abhängigkeit der Fördermedientemperatur gibt die Pumpe an die Umgebung Wärme ab. Ein Wärmestau führt zum Überhitzen und Überschreiten der zulässigen Temperaturen mit Explosionsgefahr. Auf natürliche Konvektion (Belüftung) ist zu achten, um eine Wärmeabfuhr zu gewährleisten.</li> <li>• Beim Fördern von brennbaren Flüssigkeiten der Explosionsuntergruppe IIA oder IIB oder Wasserstoffbildnern IIC auch in einer IIC Umgebung kann es zu elektrostatischer Aufladung kommen. Die elektrostatische Ladung führt zur Explosion mit erheblichen Sach- und Umweltschäden bis hin zu Personenschäden mit Todesfolge. Zur Vermeidung der Aufladung sind die jeweils gültigen nationalen Richtlinien zu beachten, für Deutschland die TRGS 727. International gibt die IEC 60079-32-1 Hilfestellung. Für die Förderung sind ausschließlich leit- oder ableitfähige Einrichtungen, wie Schläuche, Behälter und Ventile zu verwenden. Die an die Membranpumpe angeschlossenen Schlauchleitungen dürfen einen Widerstand von <math>10^6 \Omega</math> zwischen den Schlauchenden nicht überschreiten. Alle Gegenstände und damit auch die zu fördernde Flüssigkeit müssen geerdet bzw. mit Erde verbunden sein. Es ist der entsprechende Anschluss am Luftmotorgehäuse (Pos. 2) der Pumpe für die Erdung zu verwenden. Behälter sind separat zu erden, falls dies nicht schon durch die Art der Aufstellung gegeben ist. Über entsprechendes Schuhwerk sind auch Bedien- und Wartungspersonen mit Erde zu verbinden.</li> <li>• Elektrostatische Aufladung durch Verspritzen der Flüssigkeit führt zur Zündung einer Explosion. Die elektrostatische Aufladung ist durch Unterspiegelabfüllung oder durch Füllrohre bis zum Boden bei Kopfbefüllung zu vermeiden.</li> <li>• Ein Blitz wird zu einer wirksamen Zündquelle und zündet eine explosionsfähige Atmosphäre. Ein Blitzschutz insbesondere bei Außenaufstellung ist zu beachten.</li> </ul>

Ein Pulsationsdämpfer ist bei Bedarf zur Glättung der Medienpulsation am Auslass der Pumpe zu installieren. Die Abschnitte dieser Anleitung zum Pulsationsdämpfer sind dabei zu beachten.

## Aufstellung

### Einbaulage

Die Pumpe ist an einer horizontalen Fläche mit den Schwingungsdämpfern (Pos. 11) nach unten gerichtet aufzustellen. Eine maximale Neigung bis 30° in alle Richtungen ist zulässig.

Vibrationen, die durch den Pumpvorgang entstehen, sind zu absorbieren. Dies ist bei der Installation durch Sichern der Befestigungsschrauben in den Schwingungsdämpfern gegen Lockern zu beachten.

	<p>Für explosionsgeschützte Ausführungen siehe Warnhinweis im Abschnitt „Bestimmungsgemäßer Gebrauch“ unter Beachtung der Richtlinie 2014/34/EU (ATEX) von ableitfähigen Pumpen:</p> <ul style="list-style-type: none"> <li>Fördern von Flüssigkeiten niedriger Ableitfähigkeit <math>\kappa \leq 50 \text{ pS/m}</math> und Suspensionen.</li> </ul>
--	---

	<b>GEFAHR</b>
	<p>Bei Trockenlauf hat die Pumpe eine höhere Hubfrequenz. Eine unzulässig hohe Hubfrequenz kann zur Temperaturüberschreitung führen und zur Zündquelle werden. Die Pumpe nur bis zur zulässigen Hubfrequenz betreiben, siehe Abschnitt „Technische Daten“.</p>

Drei Installationsvarianten sind zu unterscheiden:

### 1. Selbstansaugend

Die Pumpen können trocken ansaugen. Bei gefüllter Pumpe können größere Ansaughöhen erreicht werden. Die Ansaughöhe variiert je nach Fördermedium und Anwendungsparametern. Basis der genannten Werte im Abschnitt „Technische Daten“ ist Wasser bei 20°C.

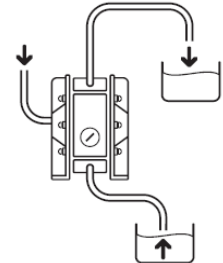

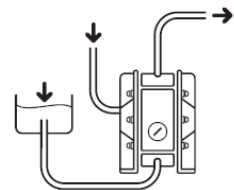

### 2. Vordruck gespeist

Diese Situation entsteht, wenn vom Boden eines Lager-, Misch-, oder Klärtanks angesaugt werden muss. Der Vordruck ist zu begrenzen auf 0,3 bar(Ü).





### 3. Tauchpumpe



	 <b>GEFAHR</b>
	<p>Strömende brennbare Flüssigkeit kann die Pumpe und sich selbst in einer Tauchanwendung elektrostatisch aufladen. Die elektrische Ladung kann die zündfähige Atmosphäre um die Pumpe zünden und zu einer Explosion führen. Die Pumpe darf nicht in eine brennbare Flüssigkeit eingetaucht werden.</p>

Alle Pumpenbaugrößen können getaucht betrieben werden. Die Pumpenwerkstoffe müssen mit der jeweiligen Flüssigkeit chemisch verträglich sein. Die Abluft muss über eine Abluftleitung mit der Atmosphäre verbunden sein. Die Druckleitung der Pumpe ist nach oben aus dem Behälter zu führen. Sollte dies nicht möglich sein, ist bei Stillstand der Pumpe in der Druckleitung eine Absperrarmatur vorzusehen. Diese Armatur ist bei Stillstand der Pumpe zu schließen um einen ungewollten Fluidstrom zu verhindern (Kapillareffekt). Die maximale Eintauchtiefe beträgt 15,0 m.

Vor Einbau der Pumpe sind die Drehmomente der Gehäuseverschraubungen (Zuganker Pos. 9) zu kontrollieren. Um eine elektrostatische Aufladung des Fördermediums zu verhindern ist sicherzustellen, dass durch die Pumpen und deren Anschlüsse keine Blasen (hervorgerufen durch das Antriebsgas) in das Fördermedium gelangen.

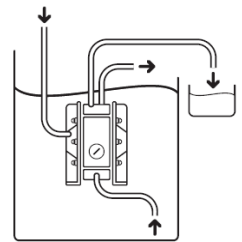

Die Pumpe ist jährlich zu warten. Verschleißteile sind auszutauschen.





   <b>WARNUNG</b>
<ul style="list-style-type: none"> <li>• Gegenüber dem Fördermedium, in das die Pumpe eingetaucht wird, unbeständige Pumpenwerkstoffe können zu Leckage führen und schwere Verletzungen bis hin zum Tod auf Grund ihrer chemischen Eigenschaften verursachen. Chemische Beständigkeit der Werkstoffe gegenüber dem Fördermedium beachten.</li> <li>• Abführen der Abluft in die Flüssigkeit führt zum Aufschäumen und Überlaufen des Behälters. Diese ausgetretenen Mengen führen zu schweren Verletzungen bis hin zum Tod auf Grund ihrer chemischen Eigenschaften. Die Abluft ist nach außen zu leiten.</li> </ul>

#### Anschluss der Saug- und Druckleitung

Die Pumpe kann nicht in den Rohrleitungsverband geschraubt werden und kann keine Rohrleitungskräfte aufnehmen.

   <b>GEFAHR</b>
<p>Durch Oszillation können Schäden an Pumpe und System mit Leckagen entstehen. Das Fördermedium tritt aus und führt zu schweren Verletzungen bis hin zum Tod je nach Medium und Leckagemenge. Die Pumpen müssen immer kräftefrei mit elektrostatisch ableitfähigen, flexiblen Schläuchen oder Kompensatoren an Druckluftversorgung, Saug- und Druckseite in die Rohrleitung eingebaut werden.</p>

   <b>WARNUNG</b>
<p>Bei einem Membranbruch und ohne Druckluftversorgung kann Fördermedium aus dem Abluft-Schalldämpfer austreten. Dieser Austritt führt zu schweren Verletzungen bis hin zum Tod auf Grund der chemischen Eigenschaften des Fördermediums. Abluft zu einem sicheren Platz fern von Personen, Tieren und Nahrungsmitteln abführen.</p>

Die Nennweite der Anschlussleitung ergibt sich aus dem Pumpenanschluss **E**.

Die Druckstufen der Leitungen sind dem jeweiligen Pumpendruck anzupassen.

Wird dies nicht beachtet, kann es zu einer schlechteren Pumpenperformance führen.

Eine stetig ansteigende Ansaugleitung zur Pumpe verhindert Luftblasenbildung in der Leitung, verringert aber auch die Ansaugleistung der Pumpe.

Sollten zwei oder mehrere Pumpen in eine Rohrleitung fördern, müssen beim Betrieb nur einzelner Pumpen die stillstehenden durch Absperrventile druck- und saugseitig abzusperren sein. Entsprechende Absperrarmaturen sind beim Anschluss vorzusehen.

	Verwenden Sie entsprechende Schläuche oder Kompensatoren, die sich im Saugbetrieb nicht zusammenziehen und die Förderung damit erschweren. Die Rückstellkräfte auf die Pumpe sind auf NULL zu beschränken.
---	--

#### Druckluftanschluss

Um die Pumpen zu betreiben, wird eines der folgenden Gase benötigt; im Dokument bezeichnet als "Druckluft":



- Trockene, staub- und ölfreie Druckluft
- Stickstoff

	<b>GEFAHR</b>
<ul style="list-style-type: none"> <li>• Der Gebrauch anderer Gase oder schlechterer Güteklasse führen zu Luftverschmutzung, Zerstörung der Pumpe oder sogar zur Explosion. Es dürfen ausschließlich Druckluft oder Stickstoff zum Antrieb verwendet werden.</li> <li>• Bei einem Membranbruch sperrt die Druckluft den Luftmotor gegenüber dem Fördermedium. Die Druckluft gelangt in das Fördermedium und bildet zündfähige Atmosphäre. Stickstoff als Antriebsgas schließt diese Möglichkeit der Bildung der Ex-Atmosphäre aus.</li> </ul>	

Die Güteklasse der Druckluft nach DIN ISO 8573-1 der folgenden Klassen sollte mindestens eingehalten werden, da sonst eine Fehlfunktion des Luftmotors eintritt:

- Feststoffanteil min. Klasse 2
- Wasseranteil min. Klasse 3
- Ölanteil min. Klasse 3



Der Druck der Druckluftversorgung der Pumpe muss konstant sein.

		<b>VORSICHT</b>
<p>Bei hoher Umgebungsluftfeuchtigkeit kann es trotz getrockneter Druckluft zur Vereisung am Schalldämpfer kommen. Bei Berührung kann die Vereisung geringfügige Verletzungen hervorrufen. Diese Vereisung kann mittels eines Abluftschlauchs von mindestens 0,5 m Länge verhindert werden. Beim Einbau in sehr engen Räumlichkeiten ist durch Belüftung darauf zu achten, dass am Schalldämpfer kein „Kältestau“ entsteht. Bei Arbeiten Schutzhandschuhe tragen.</p>		

	<b>GEFAHR</b>
<p>Wird Stickstoff als Antriebsgas verwendet, tritt dieser im Normalbetrieb aus dem Schalldämpfer des Luftmotors aus. In geschlossenen Räumen kommt es zu Erstickungsgefahr. Auf ausreichende Lüftung achten, maximale Stickstoffmenge ist im Abschnitt „Technische Daten“ angegeben oder Abluft zu einem sicheren Platz fern von Personen, Tieren und Nahrungsmitteln abführen.</p> <p>Der Gebrauch anderer Gase oder schlechterer Güteklasse führen zu Luftverschmutzung, Zerstörung der Pumpe oder sogar zur Explosion. Es dürfen ausschließlich Druckluft oder Stickstoff zum Antrieb verwendet werden.</p>	

#### Festkörpermitförderung





Die Pumpe kann Festkörper bis zur Größe der Angabe im Abschnitt „Technische Daten“ generell mitfördern.

	<div style="border: 1px solid black; padding: 5px;"> <p> <b>GEFAHR</b></p> <ul style="list-style-type: none"> <li>• Partikel führen zum Aufheizen der Pumpe und diese heißen Oberflächen zünden eine explosionsfähige Atmosphäre. Stellen Sie sicher, dass keine unzulässig großen Festkörper gefördert werden. Ein Sieb mit der Maschenweite 80% der erlaubten Festkörpergröße stellt dies sicher.</li> <li>• Bei Suspensionen oder Festkörpermitförderung kann ein dauerhafter Betrieb beim Entlüften oder Leerfördern mit der Bildung eines Töpfchen-, Partikel- oder Luftgemisches in den Membranräumen sowie in den angeschlossenen Leitungen zu einer elektrostatischen Aufladung der Flüssigkeit führen, die eine explosionsfähige Atmosphäre zündet. Zur Vermeidung ist dieser Betrieb mit Suspensionen oder Festkörpermitförderung auf weniger als 30 Sekunden zu begrenzen.</li> </ul> </div>
---	--

### Regelung der Förderung



#### Förderdruck

Der Förderdruck wird über den Druckluftversorgungsdruck mit Hilfe des Luftfilter-Reglers eingestellt. Der Mindestanlaufdruck der DELLMECO Pumpe beträgt max. 1,5 bar(Ü). Der maximal zulässige Versorgungsdruck ist im Abschnitt „Technische Daten“ angegeben.

    <b>GEFAHR</b>
<p>Ein Überschreiten des Maximaldruckes führt zu Schäden an Pumpe und System mit Leckagen. Das Fördermedium tritt aus und führt zu einer Explosion und schweren Verletzungen bis hin zum Tod je nach Medium und Leckagemenge. Der Druck im Luftmotor und in der Druckleitung müssen innerhalb der zulässigen Druckbereiche nach „Technischen Daten“ liegen.</p>

#### Fördermenge

Durch Regulierung der Druckluftmenge mit dem Nadelventil in der Druckluftleitung wird die Fördermenge der Pumpe bestimmt.

   <b>WARNUNG</b>
<p>Durch das Schließen des Luftabsperrentils erhöht sich kurzzeitig der Druck im Luftmotor und in der Druckleitung. Bei Überschreiten des zulässigen Drucks kann es zu Leckagen kommen und zu schweren Verletzungen bis hin zum Tod auf Grund der chemischen Eigenschaften des Fördermediums führen. Ventil langsam schließen und öffnen.</p>

Die zulässige Strömungsgeschwindigkeit des Fördermediums kann aufgrund der Viskosität, Dichte, Materialreibwerte, Ansaugtaktes, usw. variieren. Im Fall einer starken Erhöhung der Fließgeschwindigkeit kann Kavitation auftreten. Dies beeinflusst die Leistung und beeinträchtigt die Funktion der Pumpe.

<b>ACHTUNG</b>
<p>Kavitation führt zu Pumpenschäden. Zur Vermeidung ist die Medienzufuhr saugseitig mit der Fördermenge druckseitig abzustimmen. Falls kein Medienfluss nach dem Pumpenstart stattfindet, abnormale Geräusche festzustellen sind oder weitere Schwierigkeiten auftreten, ist die Pumpe sofort auszuschalten und die Installation zu überprüfen.</p>

Das Anschlussgewinde **G** für die Druckluftzufuhr der Pumpe befindet sich im Luftmotorgehäuse (Pos. 2) gegenüber dem Schalldämpfer (Pos. 17).

Der Leitungsquerschnitt für die Druckluftzuleitung sollte min. dem Querschnitt des Luftanschlusses der jeweiligen Pumpe entsprechen.

Die zum Betrieb erforderlichen Bauteile sind der Abbildung „Beispielhafter Aufbau“ zu entnehmen:

1. Druckluftversorgung:
  - Luftabsperrentil,
  - Luftfilter-Regler
  - Nadelventil

Alle Komponenten so nahe wie möglich an der Pumpe installieren.
2. Fördermedienanschluss
  - Absperrventil Druckleitung
  - Absperrventil Saugleitung
  - Manometer mit Absperrventil in der Saugleitung
  - Manometer mit Absperrventil in der Druckleitung

### Druckprüfung der Gesamtanlage

Bedingt durch die Bauform der Pumpe darf eine Druckprüfung der Anlage nur mit geschlossenen Absperrventilen an Saug- und Druckleitung oder durch kurzzeitigen Druckaufbau der Pumpe erfolgen.

**WARNUNG**

Bei Druckbeaufschlagung der Pumpe ohne Druckluftversorgung kann es zu Membranbruch mit Leckagen kommen, die zu schweren Verletzungen bis hin zum Tod auf Grund der chemischen Eigenschaften des Fördermediums führen. Nicht ohne Druckluftversorgung mit Druck beaufschlagen.

### Beispielhafter Aufbau

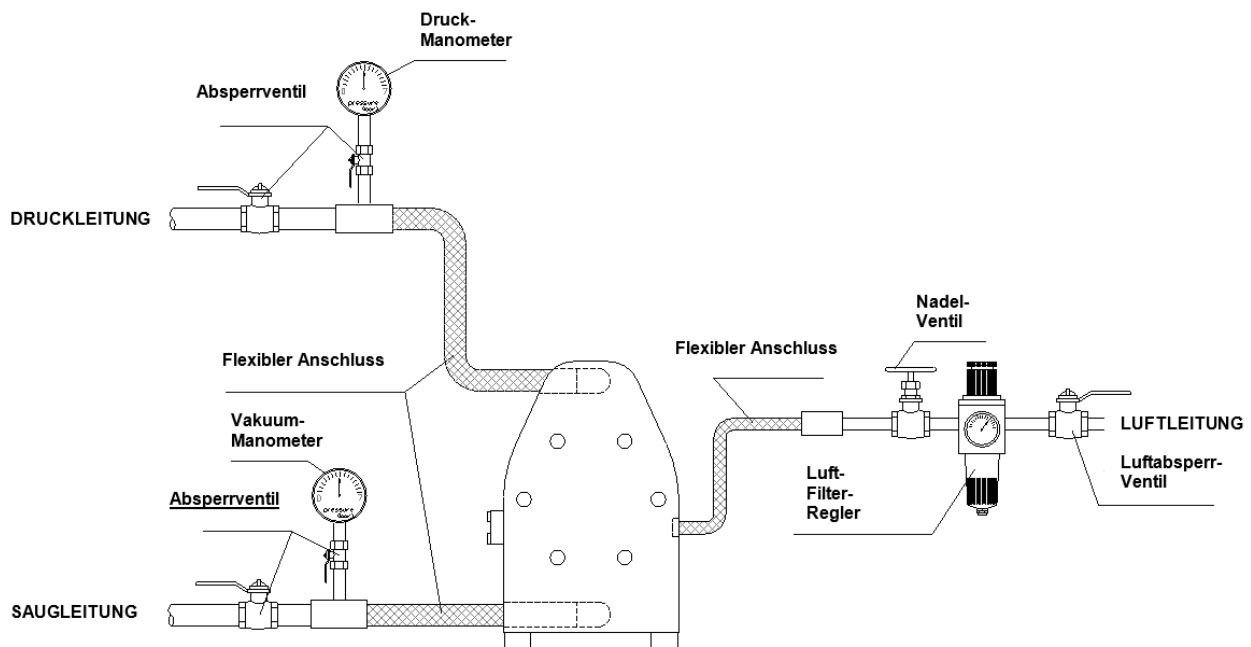

Bauseits vorzusehen:

- Sieb im Fördermedium auf der Saugseite
- Ablassventil im Fördermedium
- Spülung des Förderraums im Verband

Eine laufende Pumpe erzeugt einen hohen Schallpegel. Der Schallpegel variiert je nach Anwendung. Der Maximalwert ist in den „Technischen Daten“ angegeben.

## Transport

	<b>VORSICHT</b>
<p>Beim Umgang mit schwebenden Lasten kann es zu Quetschungen kommen. Tragen Sie Schutzhandschuhe und Sicherheitsschuhe entsprechend der örtlichen Vorgaben.</p>	

Zum Transport der Pumpe für die jeweilige Umgebung und Gewicht geeignete Hub- oder Anschlagmittel verwenden. Die Pumpen ab Größe 40/315 sind mit einem Hebeband nach DIN EN 1492-1 entsprechend Abbildung anzuheben.



## Auspacken

	<table border="1"> <tr> <td style="text-align: center;"> </td> <td style="text-align: center;"><b>GEFAHR</b></td> </tr> <tr> <td colspan="2"> <p>Das Auspacken aus der Folienverpackung verursacht eine elektrostatische Aufladung der Folie und der Pumpe. Ein unkontrollierter Ladungsabfluss erzeugt Funkenbildung mit möglicher Explosion. Folienverpackung der Pumpen außerhalb des explosionsgefährdeten Bereichs entfernen und elektrische Ladung außerhalb des explosionsgefährdeten Bereichs zur Erde abführen.</p> </td> </tr> </table>		<b>GEFAHR</b>	<p>Das Auspacken aus der Folienverpackung verursacht eine elektrostatische Aufladung der Folie und der Pumpe. Ein unkontrollierter Ladungsabfluss erzeugt Funkenbildung mit möglicher Explosion. Folienverpackung der Pumpen außerhalb des explosionsgefährdeten Bereichs entfernen und elektrische Ladung außerhalb des explosionsgefährdeten Bereichs zur Erde abführen.</p>	
	<b>GEFAHR</b>				
<p>Das Auspacken aus der Folienverpackung verursacht eine elektrostatische Aufladung der Folie und der Pumpe. Ein unkontrollierter Ladungsabfluss erzeugt Funkenbildung mit möglicher Explosion. Folienverpackung der Pumpen außerhalb des explosionsgefährdeten Bereichs entfernen und elektrische Ladung außerhalb des explosionsgefährdeten Bereichs zur Erde abführen.</p>					

	<b>ACHTUNG</b>
<p>Die Verpackung entsprechend der örtlichen Verordnungen der Entsorgung zuführen.</p>	

## Montage

Installieren Sie den Pulsationsdämpfer am Auslass der Pumpe, wenn im Lieferumfang. Die Abschnitte dieser Anleitung zum Pulsationsdämpfer sind dabei zu beachten.

## Anschlussanleitung

Die Pumpe ist von unten in die Schwingungsdämpfer am Aufstellungsort zu montieren. Gewindegröße und Anzugsmomente entsprechend der Angabe im Abschnitt „Technische Daten“.

## Potentialausgleich

Die Pumpe ist in den Potentialausgleich der Gesamtanlage einzubeziehen. Der Anschluss am Luftmotorgehäuse ist entsprechend dem nebenstehend gezeigten Symbol gekennzeichnet.



## Einbau in das Rohrleitungssystem

Die DELLMECO Pumpen müssen immer spannungsfrei mit elektrostatisch ableitfähigen, flexiblen Schläuchen oder Kompensatoren an Druckluft, Saug- und Druckseite in die Rohrleitung eingebaut werden, um Oszillationsschäden zu vermeiden, da die Pumpe kein Gewicht oder Kräfte der Verrohrung aufnehmen kann.

Der Aufbau folgt der Abbildung „Beispielhafter Anschluss“ im Abschnitt Planung.

 <b>WARNUNG</b>
<p>Ausströmende Medien können schwere Verletzungen bis hin zum Tod durch direkten Strahl oder auf Grund ihrer chemischen Eigenschaften verursachen. Arbeiten Sie nur an drucklosen und gereinigten Medienleitungen und tragen Sie persönliche Schutzausrüstung.</p>

### Druckluftanschluss

 <b>VORSICHT</b>
<p>Ausströmende Druckluft kann Verletzungen durch direkten Strahl oder aufgeschleudeter Teile verursachen. Arbeiten Sie nur an drucklosen Pumpen und tragen Sie persönliche Schutzausrüstung.</p>

- Luftabsperrentil, Luftfilter-Regler und Nadelventil mit der Druckluftleitung verbinden.
- Diese genannte Baugruppe mit dem Lufteinlass **G** der Pumpe verbinden.
- Nach sorgfältigem Anschluss aller Leitungen ist die Pumpe betriebsbereit.

### Erstinbetriebnahme

Die Drehmomente der Gehäuseverschraubungen (Zuganker Pos. 9) sind vor Erstinbetriebnahme zu überprüfen und gegebenenfalls zu korrigieren. Dazu sind die Stopfen (Pos. 70) mit einem Schlitzschraubendreher zu entfernen. Die erforderlichen Angaben zu den Drehmomenten sind dieser Betriebsanleitung, Abschnitt „Technische Daten“, zu entnehmen. Stopfen wiedereinsetzen. Kontrollieren Sie alle Verrohrungen auf korrekte Befestigung.

### Betrieb

 <b>WARNUNG</b>
<p>Lecks durch Risse in der Pumpe oder gelöste Pumpengehäuse- oder Rohrleitungsschrauben können zum Austritt von gefährlichen Medien führen, die zu Verletzungen bis hin zum Tod führen. Vor jeder Inbetriebnahme die Pumpe auf Risse und die Schraubverbindungen auf korrekte Drehmomente entsprechend der Angaben im Abschnitt „Technische Daten“ überprüfen. Bei Abweichungen der verantwortlichen Stelle melden.</p>

	<p>Die Pumpe sollte immer nur mit so viel Luftdruck wie nötig betrieben werden, da ein höherer Luftdruck einen höheren Luftverbrauch und einen größeren Verschleiß der Pumpe zur Folge hat.</p>
---	---

#### Regelung der Förderung

##### Förderdruck

Der Förderdruck wird durch den Druckluft-Versorgungsdruck am Luftfilterregler eingestellt. Der Mindestanlaufdruck der DELLMECO Pumpe beträgt maximal 1,5 bar(Ü). Der Maximaldruck ist dem Abschnitt „Technische Daten“ zu entnehmen.

##### Fördermenge

Durch Regulierung der Druckluftmenge mit dem Nadelventil in der Druckluftleitung wird die Fördermenge der Pumpe bestimmt.

 <b>WARNUNG</b>
<ul style="list-style-type: none"> <li>• Durch das Schließen des Luftabsperrentils erhöht sich kurzzeitig der Druck im Luftmotor und in der Druckleitung. Bei Überschreiten des zulässigen Drucks kann es zu Leckagen kommen und zu schweren Verletzungen bis hin zum Tod auf Grund der chemischen Eigenschaften des Fördermediums führen. Ventil langsam schließen und öffnen.</li> </ul>

- Bei Druckbeaufschlagung der Pumpe ohne Druckluftversorgung kann es zu Membranbruch mit Leckagen kommen, die zu schweren Verletzungen bis hin zum Tod auf Grund der chemischen Eigenschaften des Fördermediums führen. Nicht ohne Druckluftversorgung mit Druck beaufschlagen.

Eine stark erhöhte Fließgeschwindigkeit kann Kavitation bewirken.



### VORSICHT

Eine laufende Pumpe erzeugt einen hohen Schallpegel. Der Schallpegel variiert je nach Anwendung. Der Maximalwert ist in den „Technischen Daten“ angegeben. Tragen Sie Gehörschutz.

Die Pumpe ist trocken selbstansaugend. Ein Füllen der Saugleitung vor Betrieb ist nicht erforderlich. Durch das Befüllen der Saugleitung vor Inbetriebnahme wird die Ansaugleistung der Pumpe jedoch erhöht. Bei Trockenlauf hat die Pumpe eine hohe Hubfrequenz. Der Maximalwert aus dem Abschnitt „Technische Daten“ darf nicht überschritten werden.



### GEFAHR

- Der Trockenlauf, angezeigt durch die hohe Hubfrequenz, führt bei Fördermedien mit niedriger Ableitfähigkeit  $\kappa \leq 50$  pS/m oder bei Suspensionen zu einer elektrostatischen Aufladung des Mediums, wodurch die explosionsfähige Atmosphäre gezündet wird. Zur Vermeidung ist dieser Betrieb beim Fördern dieser Medien auf weniger als 30 Sekunden zu begrenzen.
- Eine unzulässig hohe Hubfrequenz, Grenzen im Abschnitt „Technische Daten“ angegeben, führt zu einer Erwärmung oberhalb der Temperaturklasse, wodurch die explosionsfähige Atmosphäre gezündet wird. Die maximale Hubfrequenz ist einzuhalten.



### VORSICHT

Der Unterdruck beim Ansaugen am Sauganschluss der Pumpe kann zu Verletzungen führen. Nicht den Sauganschluss mit der Hand verschließen.

Sollten zwei oder mehrere Pumpen in eine Rohrleitung fördern, müssen beim Betrieb nur einzelner Pumpen die stillstehenden durch Absperrventile druck- und saugseitig abgesperrt werden.

## Starten der Förderung

Die Pumpe fährt durch das Einschalten der Druckluft an.

1. Druckluftversorgung starten.
2. Das Luftabsperrentil langsam zum Teil öffnen.
3. Den Luft-Filterregler auf den gewünschten Förderdruck des Mediums einstellen.
4. Das Absperrventil in der Medien-Saugleitung öffnen.
5. Das Absperrventil in der Medien-Druckleitung öffnen.
6. Kontrolle, ob Fördermedium in die Druckleitung gepumpt wird.
7. Luftabsperrentil vollständig öffnen.
8. Am Nadelventil die Fördermenge einstellen.



## Stoppen der Förderung

Stoppen der Pumpe durch Schließen des Luftabsperrentils.

Die Pumpe kann auch durch Schließen des externen Absperrventils in der Fördermedien-Druckleitung angehalten werden, während Druckluft anliegt.





 <b>WARNUNG</b>
<p>Es besteht in dieser Situation das Risiko einer Leckage an Pumpe und Anschlüssen, wobei durch diese Leckage der Medienfluss fortgesetzt wird. Gefährdung der Umgebung entsprechend dem Fördermedium. Pumpe nicht über mehrere Stunden in dieser Situation unbeaufsichtigt lassen.</p>

## Stillstand

Das externe Luftabsperrentil vor der Pumpe schließen und die Druckluftversorgung gegebenenfalls abstellen.

Die Pumpe ist immer nach beendetem Pumpvorgang über die Anschlussleitungen zu spülen, um

- bei der Förderung stark zur Sedimentation neigender Medien ein Festsetzen des Fördermediums in den Membrankammern zu verhindern,
- den Verschleiß zu minimieren und
- Beschädigungen auf Grund von thermischer Dehnung durch Frost oder Hitze zu vermeiden.

	<table border="1"> <tr> <td style="text-align: left;">  <b>GEFAHR</b> </td> </tr> <tr> <td> <p>Chemische Reaktionen der Restmenge in Pumpe und angeschlossenen Verbindungen könnten zu einer Explosion führen. Die Pumpe nach Betrieb spülen.</p> </td> </tr> </table>	 <b>GEFAHR</b>	<p>Chemische Reaktionen der Restmenge in Pumpe und angeschlossenen Verbindungen könnten zu einer Explosion führen. Die Pumpe nach Betrieb spülen.</p>
 <b>GEFAHR</b>			
<p>Chemische Reaktionen der Restmenge in Pumpe und angeschlossenen Verbindungen könnten zu einer Explosion führen. Die Pumpe nach Betrieb spülen.</p>			

 <b>WARNUNG</b>
<p>Bei drucklosem Luftmotor besteht das Risiko einer Fördermedien-Leckage an Pumpe und Anschlüssen. Gefährdung der Umgebung entsprechend dem Fördermedium. Drücke von Pumpenkammern und Medienleitung am bauseits zu installierenden Ablassventil entlasten. Restmengen sind aufzunehmen und nach den örtlichen Vorgaben zu entsorgen.</p>

Siehe dazu den Abschnitt „Spülen der Pumpe“.



## Fehlersuche

Fehler	Ursache	Abhilfe	Qualifikation
Pumpe läuft nicht	Antriebsdruck zu niedrig Luftversorgung blockiert Schalldämpfer (Pos. 17) verschmutzt oder vereist Externes Absperrventil der Saugleitung defekt Pumpenkammer verstopft Membrane (Pos. 4) defekt	Luftdruck erhöhen Ventil öffnen reinigen oder ersetzen ersetzen reinigen ersetzen	Bediener Bediener Bediener Fachkraft/Bediener Fachkraft/Bediener Reparatur
Schlechte Saugleistung	Sauganschluss undicht Saugleitung verstopft Schalldämpfer (Pos. 17) verschmutzt oder vereist Ventilkugeln (Pos. 5) blockiert Ventilkugeln (Pos. 5) beschädigt	neu abdichten Saugleitung reinigen reinigen oder ersetzen Pumpenkammer reinigen ersetzen	Fachkraft/Bediener Fachkraft/Bediener Fachkraft/Bediener Fachkraft/Bediener Reparatur
Pumpe läuft unregelmäßig	Ventilkugeln (Pos. 5) blockiert Dichtungen (Pos. 16) im Luftmotorgehäuse (Pos. 2) oder Luftventil (Pos. 13) defekt Membrane (Pos.4) defekt	Pumpenkammer reinigen  ersetzen ersetzen	Fachkraft/Bediener  Reparatur Reparatur
Wenig Leistung/Druck	Druckabfall in Luftversorgung Saug- oder Luftleitung blockiert Schalldämpfer (Pos. 17) verstopft oder vereist Luftventil (Pos. 13) defekt Ventilkugeln (Pos. 5) verschlissen/beschädigt Luft in Flüssigkeit Membrane (Pos. 4) defekt	Luftdruck erhöhen spülen ersetzen ersetzen ersetzen Dichtungen prüfen ersetzen	Bediener Bediener Bediener Fachkraft/Bediener Reparatur Fachkraft/Bediener Reparatur
Leckage an der Pumpe	Zuganker (Pos. 9) haben sich gelockert	Drehmoment prüfen	Fachkraft/Bediener
Leckage am Schalldämpfer	Membrane (Pos.4) defekt	ersetzen	Reparatur



Problem nicht behoben, Verkäufer oder Dellmeco kontaktieren.







**Dellmeco GmbH**  
**Industriestraße-West 1**  
**D-63808 Haibach**

**Telefon 06021 / 446 39 80**  
**Telefax 06021 / 446 39 85**

**E-Mail:** [info@dellmeco.net](mailto:info@dellmeco.net)  
**Homepage:** [www.dellmeco.net](http://www.dellmeco.net)

## Wartung und Instandhaltung

	<p> <b>GEFAHR</b></p> <p>Arbeiten im explosionsgefährdeten Bereich können zu Explosionen führen. Das Arbeitserlaubnissystem ist zu beachten.</p>
---	---

      	<b>WARNUNG</b>
<ul style="list-style-type: none"> <li>• Beim Ausbau oder Öffnen der Pumpe und Anschlüsse können gefährliche Fördermedien austreten, die zu Verletzungen bis hin zum Tod führen. Vor den Arbeiten ist die Pumpe durch bauseitige Ventile drucklos zu machen. Restmengen sind aufzunehmen und nach den örtlichen Vorgaben zu entsorgen.</li> <li>• Ersatzteile von Fremdanbietern können zu Leckage der Pumpe oder Fehlfunktionen führen. Ein Austritt von gefährlichen Medien kann zu Verletzungen bis hin zum Tod führen, oder eine Explosion kann die Folge sein. Verwenden Sie für die Wartungen ausschließlich Original Dellmeeco Ersatzteile.</li> </ul>	

## Kontrolle







### Täglich

1. Sicherstellen, dass keine Flüssigkeitsleckagen an einer Pumpenverbindung bestehen.
2. Sicherstellen, dass sich in der Pumpe sowie in der Verrohrung keine Risse befinden.
3. Verbindungen zu Zubehör und Verrohrung auf Leckage kontrollieren.
4. Antriebsgasversorgung sauber, prüfen der vorgeschalteten Wartungseinheit auf Verunreinigungen

### Alle zwei Monate

Die Drehmomente der Gehäuseverschraubungen (Zuganker Pos. 9) sind zu kontrollieren. Dazu sind die Stopfen (Pos. 70) mit einem Schlitzschraubendreher zu entfernen. Die erforderlichen Angaben zu den Drehmomenten sind dieser Betriebsanleitung, Abschnitt „Technische Daten“, zu entnehmen. Stopfen wiedereinsetzen.



Sollten Abweichungen auftreten, die Pumpe keinesfalls starten, bevor nicht die Ursache der Abweichung behoben und entsprechende Maßnahmen eingeleitet sind.

     	<b>WARNUNG</b>
<ul style="list-style-type: none"> <li>• Lecks durch Risse in der Pumpe oder gelöste Pumpengehäuse- oder Rohrleitungsschrauben können zum Austritt von gefährlichen Medien führen, die zu Verletzungen bis hin zum Tod führen. Täglich die Pumpe auf Risse überprüfen. Bei Abweichungen der verantwortlichen Stelle melden.</li> <li>• Staubablagerungen auf der Pumpe können zu einer Zündquelle werden. Staubablagerungen und generelle Verunreinigungen auch bei ableitfähigen Werkstoffen mit feuchtem Tuch abwischen.</li> </ul>	

## Instandhaltung

Verstopfte oder vereiste Schalldämpfer (Pos. 17) sind zu reinigen oder auszutauschen. Der Schalldämpfer ist handfest einzudrehen.

## Spülen der Pumpe

  <b>ACHTUNG</b>
Lokale Gegebenheiten und Vorschriften bei der Entsorgung des Spül-/Reinigungsmittels beachten.







Beim Spülen verbleibt die Pumpe im Anschlussverband; sie wird weder geöffnet noch ausgebaut. Entsprechende Spülmöglichkeiten sind bauseits vorzusehen.

1. Auf der Druckseite ist je nach Förder- und Spülmedium für eine geeignete Aufnahme zu sorgen.
2. Nach Prozessende ist von der Saugseite Spülmedium zuzuführen.
3. Dauer, Spülmedium und Menge sind vom Betreiber entsprechend dem zu fördernden Medium auszuwählen.
4. Spülförderung erfolgt wie die Förderung im Betrieb durch Druckluftantrieb.

## Außerbetriebnahme, Demontage und Entsorgung

Zur Außerbetriebnahme ist die Pumpe zu reinigen.



## Reinigen der Pumpe

       <b>WARNUNG</b>
Restmengen können beim Ausbau oder Öffnen der Anschlüsse verspritzen und zu Augen- oder Hautschädigungen führen. Vor den Arbeiten die Pumpe über bauseitige Ventile drucklos machen, Restmengen sind aufzunehmen und entsprechend der örtlichen Vorgaben zu entsorgen. Auf persönliche Schutzausrüstung achten. Dies kann je nach Fördermedium auch das Tragen von raumluft-unabhängigen Atemschutzgeräten oder Vollschutz bedeuten.

Wie nach jedem Betrieb soll die Pumpe vor dem Reinigen im Verband gespült werden, wie im Abschnitt „Spülen der Pumpe“ beschrieben.

Reinigen:

1. Druckluftabsperrentil schließen.
2. Absperrventil in der Saugleitung schließen.
3. Absperrventil in der Druckleitung schließen.
4. Saugleitungsschlauch von der Einlassseite der Pumpe entfernen.
5. Druckleitungsschlauch von der Auslassseite der Pumpe entfernen.
6. Geeigneten Behälter zur Aufnahme von Restmengen unter den Pumpenauslass positionieren.
7. Druckluftabsperrentil öffnen. Druckluft (max. 1,5 bar(Ü)) für einen Moment öffnen, damit mögliche Restmengen des Materials aus der Pumpe gefördert werden.
8. Reinigungsschläuche zum Spülen und Reinigen an der Pumpe befestigen.
9. Behälter mit geeignetem Reinigungsmittel bereitstellen, Art und Umfang sind fördermedien-abhängig und vom Betreiber festzulegen.
10. Pumpvorgang durch langsames Öffnen des Druckluftabsperrentils (max. 1,5 bar(Ü)) starten und das Reinigungsmittel für eine gründliche Reinigung einige Minuten zwischen Reinigungsmittel-Behälter und Pumpe zirkulieren lassen.
11. Mit klarem Wasser spülen, falls dies in Abhängigkeit vom Fördermedium nach Betreibervorgabe zulässig ist.
12. Entfernen der Reinigungs- und Spülschläuche. Um verbliebenes Reinigungsmittel auslaufen zu lassen, Pumpe für ca. 2 Min. um 180° auf den Kopf drehen. Restmenge ist aufzunehmen. Zum Drehen der Pumpen Hebeband, wie unter „Transport“ beschrieben, verwenden.

  <b>ACHTUNG</b>
Lokale Gegebenheiten und Vorschriften bei der Entsorgung des Spül-/Reinigungsmittels beachten.

## Reparatur der Membranpumpe

### Demontage:

Die Baugrößen der DELLMECO Membranpumpen unterscheiden sich bei den Größen DM15 – DM80 in der Anzahl der Zuganker.

Bei den Baugrößen DM08 und DM10 übernimmt die Kolbenstange (Pos. 14) zusätzlich die Funktion des Pilotkolbens. Kolbenstangendichtungen sind bei diesen beiden Pumpenmodellen nicht vorhanden. Diese geringen Konstruktionsunterschiede sind bei den folgenden Demontagehinweisen zu berücksichtigen.

	<b>WARNUNG</b>
<p>Restmengen können beim Ausbau oder Öffnen der Anschlüsse verspritzen und zu Augen- oder Hautschädigungen führen.</p> <p>Vor den Arbeiten die Pumpe über bauseitige Ventile drucklos machen, Restmengen sind aufzunehmen und entsprechend der örtlichen Vorgaben zu entsorgen. Auf persönliche Schutzausrüstung achten. Dies kann je nach Fördermedium auch das Tragen von raumluft-unabhängigen Atemschutzgeräten oder Vollschutz bedeuten.</p>	

An den Pumpengehäusen (Pos. 1) die Stopfen Seitengehäuse (Pos. 70) mit einem Schlitzschraubendreher abziehen. Die Muttern mit Unterlegscheibe (Pos. 12) der Zuganker (Pos. 9) auf einer Seite lösen und entfernen. Die Pumpe mit dem verbleibenden Pumpengehäuse flach auflegen. Die Saug- und Druckstutzen (Pos. 3) mit den Dichtungen Ein- Auslass (Pos. 7) herausnehmen. Luftmotorgehäuse (Pos. 2) mit Membranen (Pos. 4) von den Zugankern (Pos. 9) abziehen. Zuganker (Pos. 9) mit den Muttern mit Unterlegscheiben (Pos. 12) aus dem zweiten Pumpengehäuse (Pos. 1) entnehmen.

Membranen (Pos. 4) sind nur handfest auf dem Membrankolben (Pos. 14) aufgeschraubt, diese abschrauben und Membrankolben aus dem Luftmotorgehäuse ziehen. Gewindestift für Membrankolben (Pos. 82) von beiden Membranen schrauben. Dichtungen Membrankolben (Pos. 16) und O-Ring Membrankolben (Pos. 30) vorsichtig aus dem Luftmotorgehäuse ausbauen. Luftanschluss Adapter (Pos. 18) und Schalldämpfer (Pos. 17) ausdrehen. Das Luftventil mit Kopfstück (Pos. 13) mit einem verstellbaren Zweilochmutterndreher (Artikelnummer SK4) ausdrehen und Dichtungen auf Beschädigungen überprüfen.

Obere Stopfen (Pos. 25) und untere Stopfen (Pos. 24) mit einem verstellbaren Zweilochmutterndreher oder dem Spezialschlüsseln SK1 für 1/4" Pumpen, SK2 für 3/8" Pumpen oder SK3 für 1/2" – 3" Pumpen ausdrehen. Dichtung oberer Stopfen (Pos. 28) auf Beschädigung prüfen. Schrauben Ventilstopf (Pos. 27) mit einem Schraubendreher ausschrauben und beide Ventilstopf (Pos. 26) nach oben ausdrücken. Ventilkugeln / Zylinderventil (Pos. 5) herausnehmen. Mit dem Spezialschlüssel, der jeder Pumpe beiliegt, können die Ventilsitze (Pos. 22) ausgeschraubt werden.

Saugseite: Spezialschlüssel mit der schmalen Seite von unten in die dafür vorgesehene Nut des Ventilsitzes einstecken und nach oben herausschrauben.

Druckseite: Spezialschlüssel mit der breiten Seite von oben in die dafür vorgesehene Nut im Ventilsitz einstecken und nach oben herausschrauben.

Nach der Demontage alle Bauteile wie Dichtungen, Kugeln, Membranen usw. auf Beschädigungen prüfen und gegebenenfalls ersetzen.

## Montage:

Die Montage der einzelnen Baugruppen erfolgt in umgekehrter Reihenfolge, wie bei der Demontage beschrieben.

Zum Einbau des Luftventils mit Kopfstück (Pos. 13) zunächst ein Kopfstück des Luftventils bündig mit dem Luftmotorgehäuse (Pos. 2) einschrauben. Einen O-Ring (Pos. 15) des Luftventils von innen durch das Luftmotorgehäuse in das Kopfstück des Luftventils einlegen. Die vier weiteren O-Ringe (Pos. 15) des Luftventils anfeuchten und in das Luftmotorgehäuse (Pos. 2) eindrücken. Bei Verkanten oder Schwergängigkeit das Luftventil wieder herausnehmen und neu ansetzen. Den sechsten O-Ring (Pos. 15) auf das verbleibende zweite Kopfstück aufschrauben.

Dichtungen Membrankolben (Pos. 16) und O-Ring Membrankolben (Pos. 30) mit einer Sicherungsringszange vorsichtig nierenförmig nach innen biegen und in die Nut im Luftmotorgehäuse (Pos. 2) einzusetzen. Danach die Innenwölbung der Dichtung Membrankolben mit einem runden Gegenstand (ggf. Membrankolben) vollständig in die Nut drücken.

Die Gewindestifte Membrankolben (Pos. 82) des Membrankolben (Pos. 14) in die Membranen (Pos. 4) schrauben und mit einem Sechskantschlüssel handfest anziehen. Eine Membrane (Pos. 4) mit Gewindestift in den Membrankolben (Pos. 14) eindrehen und in das Luftmotorgehäuse einschieben. Zweite Membrane auf den Membrankolben aufschrauben. Auf Überdeckung der äußeren Membranbohrungen mit den Bohrungen im Luftmotorgehäuse achten. Evtl. muss die Stellung der Membranen korrigiert werden. Auf unbeschädigte Dichtflächen ist unbedingt zu achten. Verletzungen der Dichtflächen führen zu Undichtigkeiten.

Muttern ohne Unterlegscheibe (Pos. 12) auf einer Seite der Zuganker (Pos. 9) aufschrauben. Unterlegscheiben (Pos. 12) in beide Pumpengehäuse (Pos. 1) einlegen. Zuganker in das Pumpengehäuse stecken und das mit den Membranen vormontierte Luftmotorgehäuse vorsichtig über die Zuganker schieben. Dichtung Ein- Auslass (Pos. 7) der Saug- und Druckstutzen in beide Pumpengehäuse einlegen. Saug- und Druckstutzen vorsichtig in ein Pumpengehäuse einstecken. Auf korrekten Sitz der Dichtung Ein- Auslass (Pos. 7) achten. Zweites Pumpengehäuse (Pos. 1) auflegen und erneut auf korrekten Sitz der Dichtungen Ein- Auslass (Pos. 7) achten. Unterlegscheiben (Pos. 12) in das zweite Pumpengehäuse einlegen und die Muttern (Pos. 12) aufschrauben. Die Muttern der Zuganker gleichmäßig über Kreuz mit vorgegebenem Anzugsmoment anziehen bis beide Pumpengehäuse auf dem Luftmotorgehäuse aufliegen. Stopfen einsetzen. Vor erneuter Inbetriebnahme ist die Pumpe auf Dichtheit zu überprüfen.

## Explosionszeichnungen und Ersatzteillisten Pumpe

Modell DM 08/10 und DM 10/25

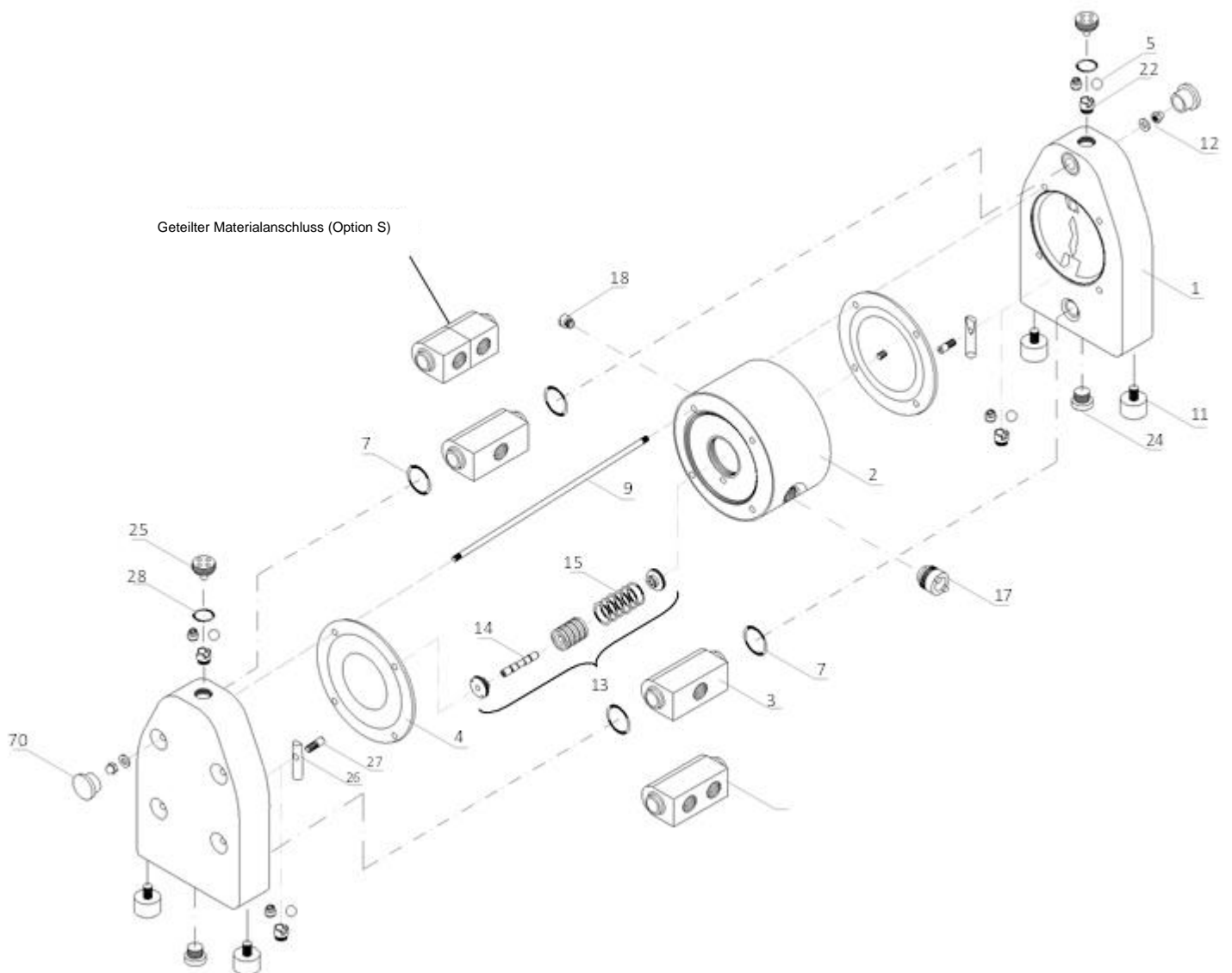

Modelle DM 15/55 und DM 25/125

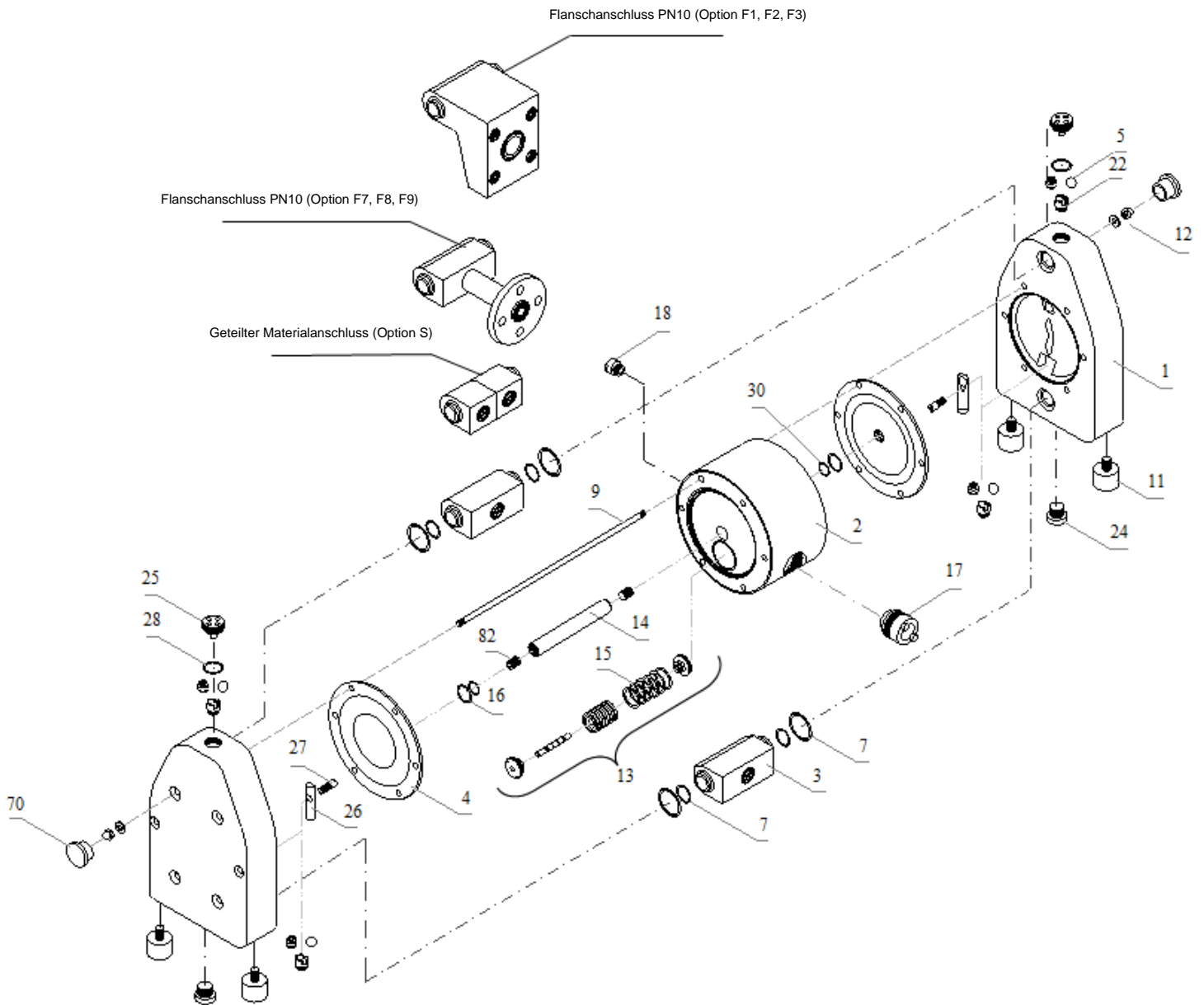

Modell DM 40/315 und DM 50/565

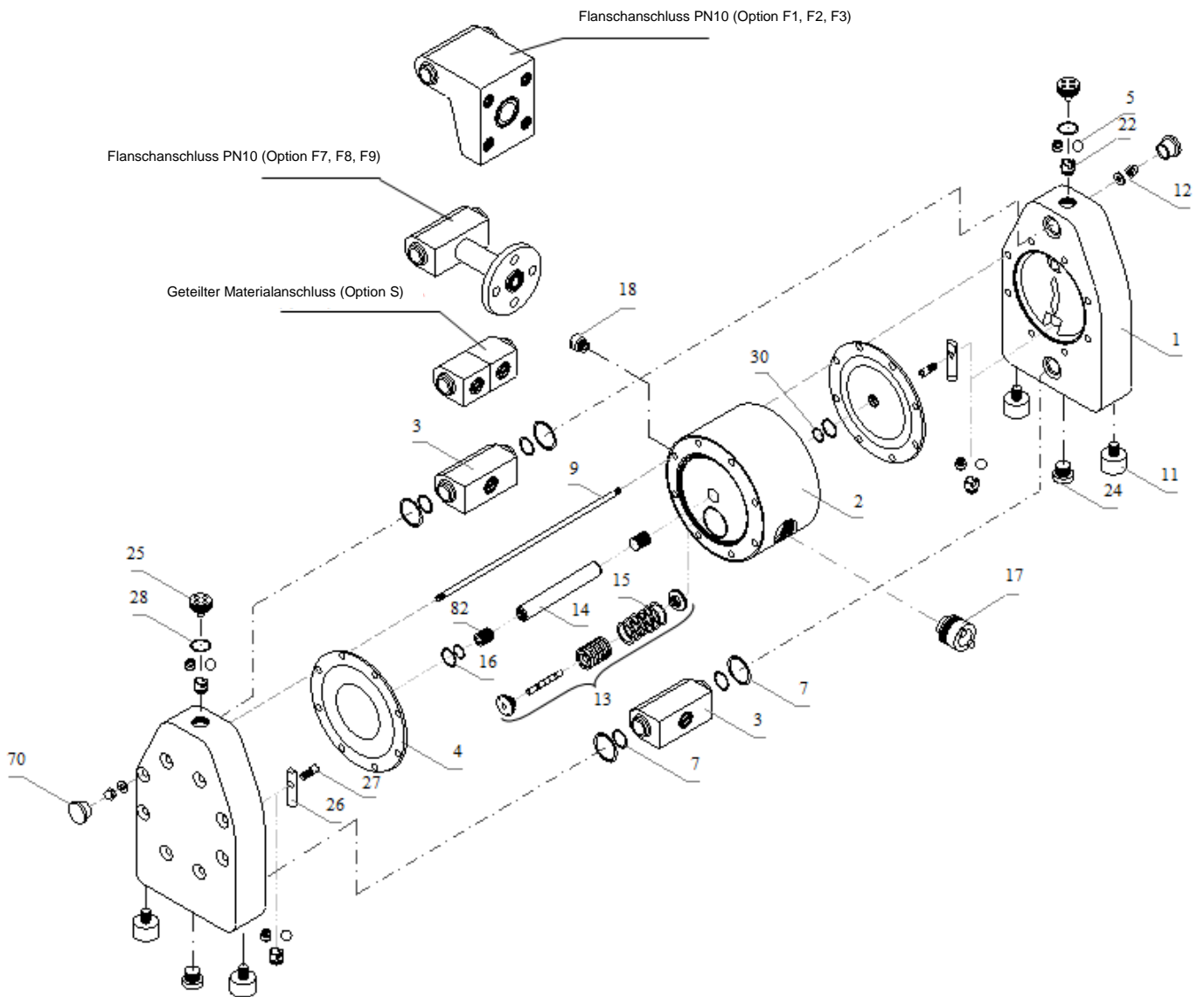



Modell DM 80/850

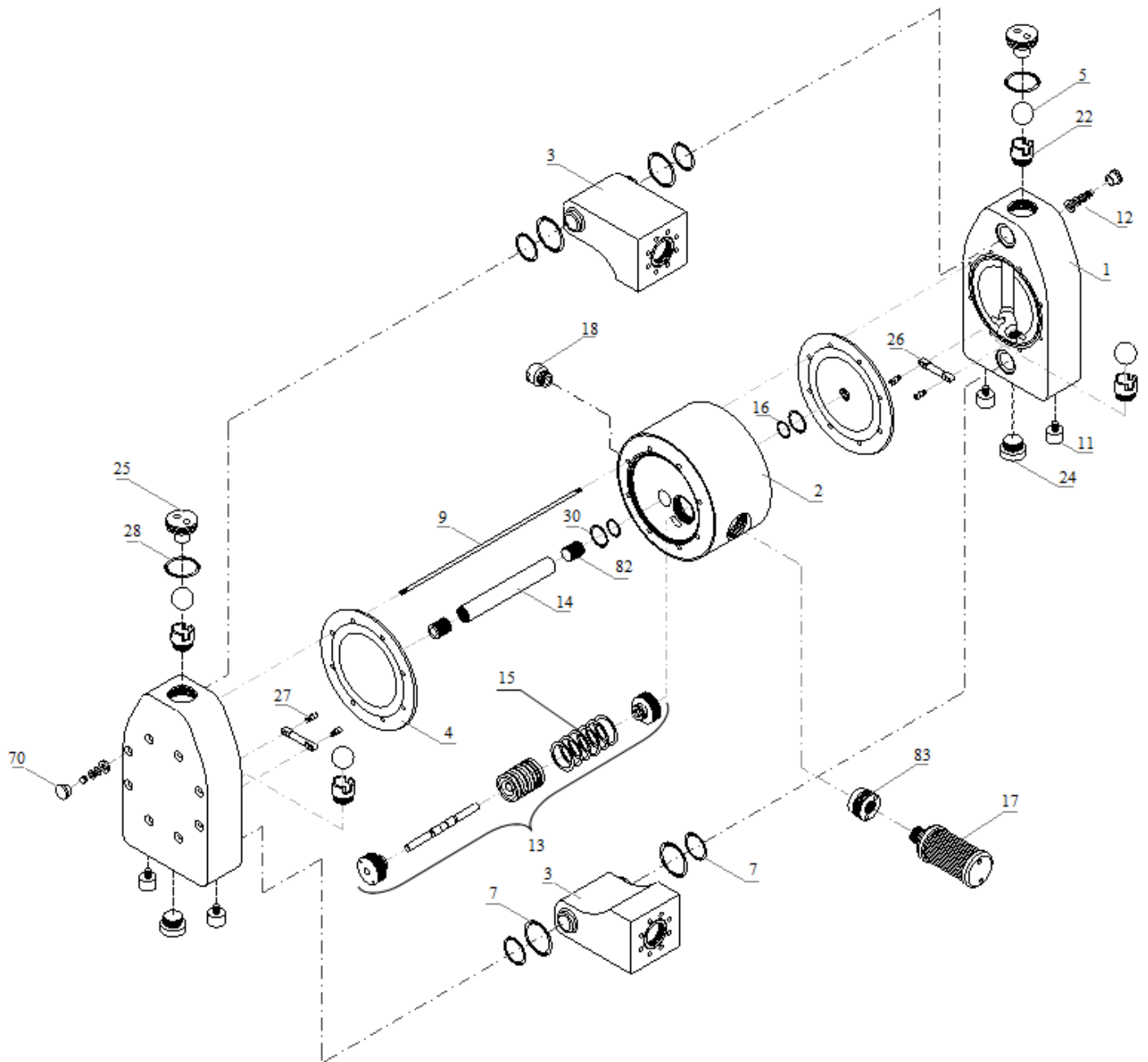

## Ersatzteilliste Gehäusecode P

Pos	Bezeichnung	Material	Anzahl	DM 08/10	DM 10/25	DM 15/55	DM 25/125	DM 40/315	DM 50/565	DM 80/850
1	Pumpengehäuse	PE	2	2 08 01 20	2 10 01 20	2 15 01 20	2 25 01 20	2 40 01 20	2 50 01 20	2 80 01 20
2	Luftmotorgehäuse	PE	1	1 08 10 20	1 10 10 20	1 15 10 20	1 25 10 20	1 40 10 20	1 50 10 20	1 80 10 20
3	Saug- und Druckstutzen	PE	2	2 08 30 20	2 10 30 20	2 15 30 20	2 25 30 20	2 40 30 20	2 50 30 20	-
	Saugstutzen	PE	1	-	-	-	-	-	-	2 80 25 20
	Druckstutzen	PE	1	-	-	-	-	-	-	2 80 025 20
	Geteilter Ein- / Auslass	PE	2	-	2 10 31 20	2 15 31 20	2 25 31 20	2 40 31 20	2 50 31 20	-
4	Membrane, Code PT.	TFM (PTFE)	2	D1 08 50 05	D1 10 50 05	D1 15 50 05	D1 25 50 05	D1 40 50 05	D1 50 50 05	D1 80 50 05
	Membrane, Code PE.	EPDM	2	-	D1 10 50 08	D1 15 50 08	D1 25 50 08	D1 40 50 08	D1 50 50 08	D1 80 50 08
	Membrane, Code PN.	NBR	2	-	D1 10 50 10	D1 15 50 10	D1 25 50 10	D1 40 50 10	D1 50 50 10	D1 80 50 10
	Membrane, Code PZ.	EPDM/TFM/PFA	2	-	D1 10 50 00	D1 15 50 00	D 1 25 50 00	-	-	-
	Membrane, Code PV.	FKM	2	-	-	D1 15 00 09	D1 25 00 09	-	-	-
5	Zylinder Ventil, Code P.Z.	PTFE	4	2 08 56 23	2 10 56 23	2 15 56 23	2 25 56 23	2 40 56 23	2 50 56 23	-
	Kugel Ventil, Code P.T.	PTFE	4	1 08 60 23	1 10 60 23	1 15 60 23	1 25 60 23	1 40 60 23	1 50 60 23	1 80 60 23
	Kugel Ventil, Code P.E.	EPDM	4	-	1 10 60 08	1 15 60 08	1 25 60 08	1 40 60 08	1 50 60 08	1 80 60 08
	Kugel Ventil, Code P.N.	NBR	4	-	1 10 60 10	1 15 60 10	1 25 60 10	1 40 60 10	1 50 60 10	1 80 60 10
	Kugel Ventil, Code P.S.	AISI 316	4	1 08 60 52	1 10 60 52	1 15 60 52	1 25 60 52	1 40 60 52	1 50 60 52	-
	Kugel Ventil, Code P.U.	Polyurethan	4	-	1 10 60 07	1 15 60 07	1 25 60 07	1 40 60 07	1 50 60 07	-
	Kugel Ventil, Code P.C.	Keramik	4	-	1 10 60 90	1 15 60 90	1 25 60 90	-	-	-
7	Dichtung Ein- /Auslass, Code PT./PV./PZ.	FEP/FPM	4	2 08 70 04	2 10 70 04	2 15 70 04	-	-	-	-
	Dichtung Ein- /Auslass, Code PT./PV./PZ.	PTFE/EPDM	4	-	-	-	2 25 73 15	2 40 73 15	2 50 73 15	2 80 73 15
	Dichtung Ein- /Auslass, Code PE.	EPDM	4	-	2 10 70 08	2 15 70 08	2 25 70 08	2 40 70 08	2 50 70 08	2 80 70 08
	Dichtung Ein- /Auslass, Code PN.	NBR	4	-	2 10 70 10	2 15 70 10	2 25 70 10	2 40 70 10	2 50 70 10	2 80 70 10
9	Zuganker	AISI 304	4	2 08 042 50	2 10 042 50	-	-	-	-	-
			6	-	-	2 15 042 50	2 25 042 50	-	-	-
			8	-	-	-	-	2 40 042 50	2 50 042 50	2 80 042 50
11	Schwingungs- dämpfer	NR-c/Stahl	4	1 08 69 06	1 08 69 06	1 15 69 06	1 25 69 06	1 40 69 06	1 40 69 06	1 80 69 06
12	Mutter mit Unterlegscheibe	AISI 304	8	2 08 045 50	2 10 045 50	-	-	-	-	-
			12	-	-	2 15 045 50	2 25 045 50	-	-	-
			16	-	-	-	-	2 40 045 50	2 50 045 50	2 80 045 50
13	Luftventil mit Kopfstück	PET/NBR	1	1 08 020 31	1 08 020 31	1 15 020 31	1 15 020 31	1 40 020 31	1 40 020 31	1 80 020 31
14	Membrankolben	AISI 304	1	1 08 24 50	1 08 24 50	1 15 40 50	1 25 40 50	1 40 40 50	1 50 40 50	1 80 40 50
15	O-Ring	NBR	6	1 08 080 10	1 08 080 10	1 15 080 10	1 15 080 10	1 40 87 10	1 40 87 10	1 40 87 10
16	Dichtung für Luftmotorgehäuse	PTFE-PPS- leitfähig	2	-	-	1 15 85 18	1 25 85 18	1 40 85 18	1 50 85 18	1 80 85 18
17	Schalldämpfer	PE porös	1	1 08 499 35	1 08 499 35	1 15 499 35	1 15 499 35	1 40 499 35	1 50 499 35	-
		Metall	1	-	-	-	-	-	-	1 80 99 00
18	Luftanschluss- Adapter	PP	1	1 08 46 28	1 08 46 28	1 15 46 28	1 15 46 28	1 40 46 28	1 40 46 28	1 80 46 28
19	Griff Fasspumpe	AISI 304	1	3 08 98 50	3 10 98 50	3 15 98 50	3 25 98 50	-	-	-
22	Ventil Sitz	PE	4	2 08 54 20	2 10 54 20	2 15 54 20	2 25 54 20	2 40 54 20	2 50 54 20	2 80 54 20
24	Unterer Stopfen	PE	2	2 08 59 20	2 10 59 20	2 15 59 20	2 25 59 20	2 40 59 20	2 50 59 20	2 80 59 20
25	Oberer Stopfen	PE	2	2 08 055 20	2 10 055 20	2 15 55 20	2 25 55 20	2 40 55 20	2 50 55 20	2 80 55 20
26	Ventil Stop	PE	2	2 08 39 20	2 10 39 20	2 15 39 20	2 25 39 20	2 40 39 20	2 50 39 20	2 80 39 20
27	Schraube Ventil Stop	PE	2	2 08 38 20	2 10 38 20	2 15 38 20	2 25 38 20	2 40 38 20	2 50 38 20	2 80 38 20
28	Dichtung oberer Stopfen, Code PT./PV./PZ.	FEP/FPM	2	2 08 78 04	2 10 78 04	2 15 78 04	2 25 78 04	2 40 78 04	2 50 78 04	2 80 78 04
	Dichtung oberer Stopfen, Code PE.	EPDM	2	-	2 10 78 08	2 15 78 08	2 25 78 08	2 40 78 08	2 50 78 08	2 80 78 08
	Dichtung oberer Stopfen, Code PN.	NBR	2	-	2 10 78 10	2 15 78 10	2 25 78 10	2 40 78 10	2 50 78 10	2 80 78 10
30	O-Ring Membrankolben	NBR	2	-	-	1 15 85 10	1 25 85 10	1 40 85 10	1 50 85 10	1 80 85 10
35	Luftmotor komplett	PE	1	1 08 11 20	1 10 11 20	1 15 11 20	1 25 11 20	1 40 11 20	1 50 11 20	1 80 11 20
70	Stopfen Seitengehäuse	PE	8	2 08 058 20	2 10 058 20	-	-	-	-	-
			12	-	-	2 15 058 20	2 25 058 20	-	-	-
			16	-	-	-	-	2 40 058 20	2 50 058 20	2 80 058 20
82	Gewindestift Membrankolben	AISI 304	2	-	-	-	-	1 40 540 50	1 50 540 50	1 80 540 50
83	Adapter für Schalldämpfer	PE	1	-	-	-	-	-	-	1 80 299 20

Anstelle des Abluftschalldämpfers (Pos. 17) kann ein eigenständig erklärter Membranbruchsensord (Art. Nr. 9 15 19 00) installiert werden. Ein im nicht Ex-Bereich eingesetzter Sensor ist dauerhaft als nicht Ex zu kennzeichnen.

## Ersatzteilliste Gehäusecode T

Pos	Bezeichnung	Material	Anzahl	DM 08/10	DM 10/25	DM 15/55	DM 25/125	DM 40/315	DM 50/565	DM 80/850
1	Pumpengehäuse	PTFE	2	2 08 01 23	2 10 01 23	2 15 01 23	2 25 01 23	2 40 01 23	2 50 01 23	-
2	Luftmotorgehäuse	PE	1	1 08 10 20	1 10 10 20	1 15 10 20	1 25 10 20	1 40 10 20	1 50 10 20	1 80 10 20
3	Saug- und Druckstutzen	PTFE	2	2 08 30 23	2 10 30 23	2 15 30 23	2 25 30 23	2 40 30 23	2 50 30 23	-
4	Membrane, Code TT.	TFM (PTFE)	2	D1 08 50 05	D1 10 50 05	D1 15 50 05	D1 25 50 05	D1 40 50 05	D1 50 50 05	D1 80 50 05
	Membrane, Code TE.	EPDM	2	-	D1 10 50 08	D1 15 50 08	D1 25 50 08	D1 40 50 08	D1 50 50 08	D1 80 50 08
	Membrane, Code TN.	NBR	2	-	D1 10 50 10	D1 15 50 10	D1 25 50 10	D1 40 50 10	D1 50 50 10	D1 80 50 10
	Membrane, Code TZ.	EPDM/TFM/PFA	2	-	D1 10 50 00	D1 15 50 00	D 1 25 50 00	-	-	-
	Membrane, Code TV.	FKM	2	-	-	D1 15 00 09	D1 25 00 09	-	-	-
5	Zylinder Ventile, Code T.F	PTFE	4	2 08 56 23	2 10 56 23	2 15 56 23	2 25 56 23	2 40 56 23	2 50 56 23	-
	Kugel Ventile, Code T.T	PTFE	4	1 08 60 23	1 10 60 23	1 15 60 23	1 25 60 23	1 40 60 23	1 50 60 23	1 80 60 23
	Kugel Ventile, Code T.E	EPDM	4	-	1 10 60 08	1 15 60 08	1 25 60 08	1 40 60 08	1 50 60 08	1 80 60 08
	Kugel Ventile, Code T.N	NBR	4	-	1 10 60 10	1 15 60 10	1 25 60 10	1 40 60 10	1 50 60 10	1 80 60 10
	Kugel Ventile, Code T.S	AISI 316	4	1 08 60 52	1 10 60 52	1 15 60 52	1 25 60 52	1 40 60 52	1 50 60 52	-
	Kugel Ventile, Code T.U	Polyurethan	4	-	1 10 60 07	1 15 60 07	1 25 60 07	1 40 60 07	1 50 60 07	-
	Kugel Ventile, Code T.C	Keramik	4	-	1 10 60 90	1 15 60 90	1 25 60 90	-	-	-
7	Dichtung Ein- /Auslass, Code TT./TV./TZ.	FEP/FPM	4	2 08 70 04	2 10 70 04	2 15 70 04	-	-	-	-
	Dichtung Ein- /Auslass, Code TT./TV./TZ.	PTFE/EPDM	4	-	-	-	2 25 73 15	2 40 73 15	2 50 73 15	2 80 73 15
	Dichtung Ein- /Auslass, Code TE.	EPDM	4	-	2 10 70 08	2 15 70 08	2 25 70 08	2 40 70 08	2 50 70 08	2 80 70 08
	Dichtung Ein- /Auslass, Code TN.	NBR	4	-	2 10 70 10	2 15 70 10	2 25 70 10	2 40 70 10	2 50 70 10	2 80 70 10
9	Zuganker	AISI 304	4	2 08 042 50	2 10 042 50	-	-	-	-	-
			6	-	-	2 15 042 50	2 25 042 50	-	-	-
			8	-	-	-	-	2 40 042 50	2 50 042 50	2 80 042 50
11	Schwingungsdämpfer	NR-c/Stahl	4	1 08 69 06	1 08 69 06	1 15 69 06	1 25 69 06	1 40 69 06	1 40 69 06	1 80 69 06
12	Mutter mit Unterlegscheibe	AISI 304	8	2 08 045 50	2 10 045 50	-	-	-	-	-
			12	-	-	2 15 045 50	2 25 045 50	-	-	-
			16	-	-	-	-	2 40 045 50	2 50 045 50	2 80 045 50
13	Luftventil mit Kopfstück	PET/NBR	1	1 08 020 31	1 08 020 31	1 15 020 31	1 15 020 31	1 40 020 31	1 40 020 31	1 80 020 31
14	Membrankolben	AISI 304	1	1 08 24 50	1 08 24 50	1 15 40 50	1 25 40 50	1 40 40 50	1 50 40 50	1 80 40 50
15	O-Ring	NBR	6	1 08 080 10	1 08 080 10	1 15 080 10	1 15 080 10	1 40 87 10	1 40 87 10	1 40 87 10
16	Dichtung für Luftmotorgehäuse	PTFE-PPS-leitfähig	2	-	-	1 15 85 18	1 25 85 18	1 40 85 18	1 50 85 18	1 80 85 18
17	Schalldämpfer	PE porös	1	1 08 499 35	1 08 499 35	1 15 499 35	1 15 499 35	1 40 499 35	1 50 499 35	-
		Metall	1	-	-	-	-	-	-	1 80 99 00
18	Luftanschluss-Adapter	PP	1	1 08 46 28	1 08 46 28	1 15 46 28	1 15 46 28	1 40 46 28	1 40 46 28	1 80 46 28
19	Griff Fasspumpe	AISI 304	1	3 08 98 50	3 10 98 50	3 15 98 50	3 25 98 50	-	-	-
22	Ventil Sitz	PTFE	4	2 08 54 23	2 10 54 23	2 15 54 23	2 25 54 23	2 40 54 23	2 50 54 23	-
24	Unterer Stopfen	PTFE	2	2 08 59 23	2 10 59 23	2 15 59 23	2 25 59 23	2 40 59 23	2 50 59 23	-
25	Oberer Stopfen	PTFE	2	2 08 055 23	2 10 055 23	2 15 55 23	2 25 55 23	2 40 55 23	2 50 55 23	-
26	Ventil Stop	PTFE	2	2 08 39 23	2 10 39 23	2 15 39 23	2 25 39 23	2 40 39 23	2 50 39 23	-
27	Schraube Ventil Stop	PTFE	2	2 08 38 23	2 10 38 23	2 15 38 23	2 25 38 23	2 40 38 23	2 50 38 23	-
28	Dichtung oberer Stopfen, Code TT./TV./TZ.	FEP/FPM	2	2 08 78 04	2 10 78 04	2 15 78 04	2 25 78 04	2 40 78 04	2 50 78 04	2 80 78 04
	Dichtung oberer Stopfen, Code TE.	EPDM	2	-	2 10 78 08	2 15 78 08	2 25 78 08	2 40 78 08	2 50 78 08	2 80 78 08
	Dichtung oberer Stopfen, Code TN.	NBR	2	-	2 10 78 10	2 15 78 10	2 25 78 10	2 40 78 10	2 50 78 10	2 80 78 10
30	O-Ring Membrankolben	NBR	2	-	-	1 15 85 10	1 25 85 10	1 40 85 10	1 50 85 10	1 80 85 10
35	Luftmotor komplett	PE	1	1 08 11 20	1 10 11 20	1 15 11 20	1 25 11 20	1 40 11 20	1 50 11 20	1 80 11 20
70	Stopfen Seitengehäuse	PE	8	2 08 058 20	2 10 058 20	-	-	-	-	-
			12	-	-	2 15 058 20	2 25 058 20	-	-	-
			16	-	-	-	-	2 40 058 20	2 50 058 20	2 80 058 20
82	Gewindestift Membrankolben	AISI 304	2	-	-	-	-	1 40 540 50	1 50 540 50	1 80 540 50
83	Adapter für Schalldämpfer	PE	1	-	-	-	-	-	-	1 80 299 20

Anstelle des Abluftschalldämpfers (Pos. 17) kann ein eigenständig erklärter Membranbruchsensoren (Art. Nr. 9 15 19 00) installiert werden. Ein im nicht Ex-Bereich eingesetzter Sensor ist dauerhaft als nicht Ex zu kennzeichnen.

## Ersatzteilliste Gehäusecode R

Pos	Bezeichnung	Material	Anzahl	DM 08/10	DM 10/25	DM 15/55	DM 25/125	DM 40/315	DM 50/565	DM 80/850
1	Pumpengehäuse	PE leitfähig	2	2 08 01 21	2 10 01 21	2 15 01 21	2 25 01 21	2 40 01 21	2 50 01 21	2 80 01 21
2	Luftmotorgehäuse	PE leitfähig	1	1 08 10 21	1 10 10 21	1 15 10 21	1 25 10 21	1 40 10 21	1 50 10 21	1 80 10 21
3	Saug- und Druckstutzen	PE leitfähig	2	2 08 30 21	2 10 30 21	2 15 30 21	2 25 30 21	2 40 30 21	2 50 30 21	-
		AISI 316L	2	2 08 35 53	2 10 35 53	2 15 35 53	2 25 35 53	2 40 35 53	2 50 35 53	-
	Saugstutzen	PE leitfähig	1	-	-	-	-	-	-	2 80 25 21
	Druckstutzen	PE leitfähig	1	-	-	-	-	-	-	2 80 025 21
4	Membrane, Code RF.	TFM (PTFE)	2	D1 08 50 05	D1 10 50 05	D1 15 50 05	D1 25 50 05	D1 40 50 05	D1 50 50 05	D1 80 50 05
	Membrane, Code RE.	EPDM	2	-	D1 10 50 08	D1 15 50 08	D1 25 50 08	D1 40 50 08	D1 50 50 08	D1 80 50 08
	Membrane, Code RN.	NBR	2	-	D1 10 50 10	D1 15 50 10	D1 25 50 10	D1 40 50 10	D1 50 50 10	D1 80 50 10
	Membrane, Code RZ.	EPDM/TFM/PFA	2	-	D1 10 50 00	D1 15 50 00	D 1 25 50 00	-	-	-
	Membrane, Code RL.	PTFE, ableitfähig	2	D1 08 50 24	D1 10 50 24	D1 15 50 24	D1 25 50 24	D1 40 50 24	D1 50 50 24	-
	Membrane, Code RV.	FKM	2	-	-	D1 15 00 09	D1 25 00 09	-	-	-
5	Zylinder Ventile, Code R.F	PTFE	4	2 08 56 23	2 10 56 23	2 15 56 23	2 25 56 23	2 40 56 23	2 50 56 23	-
	Kugel Ventile, Code R.T	PTFE	4	1 08 60 23	1 10 60 23	1 15 60 23	1 25 60 23	1 40 60 23	1 50 60 23	1 80 60 23
	Kugel Ventile, Code R.E	EPDM	4	-	1 10 60 08	1 15 60 08	1 25 60 08	1 40 60 08	1 50 60 08	1 80 60 08
	Kugel Ventile, Code R.N	NBR	4	-	1 10 60 10	1 15 60 10	1 25 60 10	1 40 60 10	1 50 60 10	1 80 60 10
	Kugel Ventile, Code R.S	AISI 316	4	1 08 60 52	1 10 60 52	1 15 60 52	1 25 60 52	1 40 60 52	1 50 60 52	-
	Kugel Ventile, Code R.U	Polyurethan	4	-	1 10 60 07	1 15 60 07	1 25 60 07	1 40 60 07	1 50 60 07	-
	Kugel Ventile, Code R.C	Keramik	4	-	1 10 60 90	1 15 60 90	1 25 60 90	-	-	-
7	Dichtung Ein- /Auslass, Code RT./RV./RZ./RL.	FEP/FPM	4	2 08 70 04	2 10 70 04	2 15 70 04	-	-	-	-
	Dichtung Ein- /Auslass, Code RT./RV./RZ./RL.	PTFE-/EPDM	4	-	-	-	2 25 73 17	2 40 73 17	2 50 73 17	2 80 73 17
	Dichtung Ein- /Auslass, Code RE.	EPDM	4	-	2 10 70 08	2 15 70 08	2 25 70 08	2 40 70 08	2 50 70 08	2 80 70 08
	Dichtung Ein- /Auslass, Code RN.	NBR	4	-	2 10 70 10	2 15 70 10	2 25 70 10	2 40 70 10	2 50 70 10	2 80 70 10
9	Zuganker	AISI 304	4	2 08 042 50	2 10 042 50	-	-	-	-	-
			6	-	-	2 15 042 50	2 25 042 50	-	-	-
			8	-	-	-	-	2 40 042 50	2 50 042 50	2 80 042 50
11	Schwingungsdämpfer	NR-c/Stahl	4	1 08 69 52	1 08 69 52	1 15 69 52	1 25 69 52	1 40 69 52	1 40 69 52	1 80 69 52
12	Mutter mit Unterlegscheibe	AISI 304	8	2 08 045 50	2 10 045 50	-	-	-	-	-
			12	-	-	2 15 045 50	2 25 045 50	-	-	-
			16	-	-	-	-	2 40 045 50	2 50 045 50	2 80 045 50
13	Luftventil mit Kopfstück	PET/NBR	1	1 08 020 31	1 08 020 31	1 15 020 31	1 15 020 31	1 40 020 31	1 40 020 31	1 80 020 31
14	Membrankolben	AISI 304	1	1 08 24 50	1 08 24 50	1 15 40 50	1 25 40 50	1 40 40 50	1 50 40 50	1 80 40 50
15	O-Ring	NBR	6	1 08 080 10	1 08 080 10	1 15 080 10	1 15 080 10	1 40 87 10	1 40 87 10	1 40 87 10
16	Dichtung für Luftmotorgehäuse	PTFE-PPS-leitfähig	2	-	-	1 15 85 18	1 25 85 18	1 40 85 18	1 50 85 18	1 80 85 18
17	Schalldämpfer	PE porös, leitfähig	1	1 08 499 31	1 08 499 31	1 15 499 31	1 15 499 31	1 40 499 31	1 50 499 31	-
		Metall	1	-	-	-	-	-	-	1 80 99 00
18	Luftanschluss-Adapter	PP, leitfähig	1	1 08 46 21	1 08 46 21	1 15 46 21	1 15 46 21	1 40 46 21	1 40 46 21	1 80 46 21
19	Griff Fasspumpe	AISI 304	1	3 08 98 50	3 10 98 50	3 15 98 50	3 25 98 50	-	-	-
22	Ventil Sitz	PE leitfähig	4	2 08 54 21	2 10 54 21	2 15 54 21	2 25 54 21	2 40 54 21	2 50 54 21	2 80 54 21
24	Unterer Stopfen	PE leitfähig	2	2 08 59 21	2 10 59 21	2 15 59 21	2 25 59 21	2 40 59 21	2 50 59 21	2 80 59 21
25	Oberer Stopfen	PE leitfähig	2	2 08 055 21	2 10 055 21	2 15 55 21	2 25 55 21	2 40 55 21	2 50 55 21	2 80 55 21
26	Ventil Stop	PE leitfähig	2	2 08 39 21	2 10 39 21	2 15 39 21	2 25 39 21	2 40 39 21	2 50 39 21	2 80 39 21
27	Schraube Ventil Stop	PE leitfähig	2	2 08 38 21	2 10 38 21	2 15 38 21	2 25 38 21	2 40 38 21	2 50 38 21	2 80 38 21
28	Dichtung oberer Stopfen, Code RT./RV./RZ./RL.	FEP/FPM	2	2 08 78 04	2 10 78 04	2 15 78 04	2 25 78 04	2 40 78 04	2 50 78 04	2 80 78 04
	Dichtung oberer Stopfen, Code RE.	EPDM	2	-	2 10 78 08	2 15 78 08	2 25 78 08	2 40 78 08	2 50 78 08	2 80 78 08
	Dichtung oberer Stopfen, Code RN.	NBR	2	-	2 10 78 10	2 15 78 10	2 25 78 10	2 40 78 10	2 50 78 10	2 80 78 10
30	O-Ring Membrankolben	NBR	2	-	-	1 15 85 10	1 25 85 10	1 40 85 10	1 50 85 10	1 80 85 10
35	Luftmotor komplett	PE leitfähig	1	1 08 11 21	1 10 11 21	1 15 11 21	1 25 11 21	1 40 11 21	1 50 11 21	1 80 11 21
70	Stopfen Seitengehäuse	PE	8	2 08 058 20	2 10 058 20	-	-	-	-	-
			12	-	-	2 15 058 20	2 25 058 20	-	-	-
			16	-	-	-	-	2 40 058 20	2 50 058 20	2 80 058 20
82	Gewindestift Membrankolben	AISI 304	2	-	-	1 15 054 20	1 25 054 20	1 40 540 50	1 50 540 50	1 80 540 50
83	Adapter für Schalldämpfer	PE leitfähig	1	-	-	-	-	-	-	1 80 299 21

Anstelle des Abluftschalldämpfers (Pos. 17) kann ein eigenständig erklärter Membranbruchsensord (Art. Nr. 9 15 19 00) installiert werden. Ein im nicht Ex-Bereich eingesetzter Sensor ist dauerhaft als nicht Ex zu kennzeichnen.

## Ersatzteilliste Gehäusecode Z

Pos	Bezeichnung	Material	Anzahl	DM 08/10	DM 10/25	DM 15/55	DM 25/125	DM 40/315	DM 50/565	DM 80/850
1	Pumpengehäuse	PTFE leitfähig	2	2 08 01 24	2 10 01 24	2 15 01 24	2 25 01 24	2 40 01 24	2 50 01 24	-
2	Luftmotorgehäuse	PE leitfähig	1	1 08 10 21	1 10 10 21	1 15 10 21	1 25 10 21	1 40 10 21	1 50 10 21	1 80 10 21
3	Saug- und Druckstutzen	PTFE leitfähig	2	2 08 30 24	2 10 30 24	2 15 30 24	2 25 30 24	2 40 30 24	2 50 30 24	-
		AISI 316L	2	2 08 35 53	2 10 35 53	2 15 35 53	2 25 35 53	2 40 35 53	2 50 35 53	-
	Saugstutzen	PTFE leitfähig	1	-	-	-	-	-	-	2 80 25 24
	Druckstutzen	PTFE leitfähig	1	-	-	-	-	-	-	2 80 025 24
4	Membrane, Code ZT.	TFM (PTFE)	2	D1 08 50 05	D1 10 50 05	D1 15 50 05	D1 25 50 05	D1 40 50 05	D1 50 50 05	D1 80 50 05
	Membrane, Code ZE.	EPDM	2	-	D1 10 50 08	D1 15 50 08	D1 25 50 08	D1 40 50 08	D1 50 50 08	D1 80 50 08
	Membrane, Code ZN.	NBR	2	-	D1 10 50 10	D1 15 50 10	D1 25 50 10	D1 40 50 10	D1 50 50 10	D1 80 50 10
	Membrane, Code ZZ.	EPDM/TFM/PFA	2	-	D1 10 50 00	D1 15 50 00	D 1 25 50 00	-	-	-
	Membrane, Code ZL.	PTFE, ableitfähig	2	D1 08 50 24	D1 10 50 24	D1 15 50 24	D1 25 50 24	D1 40 50 24	D1 50 50 24	-
	Membrane, Code ZV.	FKM	2	-	-	D1 15 00 09	D1 25 00 09	-	-	-
5	Zylinder Ventile, Code Z.F	PTFE	4	2 08 56 23	2 10 56 23	2 15 56 23	2 25 56 23	2 40 56 23	2 50 56 23	-
	Kugel Ventile, Code Z.T	PTFE	4	1 08 60 23	1 10 60 23	1 15 60 23	1 25 60 23	1 40 60 23	1 50 60 23	1 80 60 23
	Kugel Ventile, Code Z.E	EPDM	4	-	1 10 60 08	1 15 60 08	1 25 60 08	1 40 60 08	1 50 60 08	1 80 60 08
	Kugel Ventile, Code Z.N	NBR	4	-	1 10 60 10	1 15 60 10	1 25 60 10	1 40 60 10	1 50 60 10	1 80 60 10
	Kugel Ventile, Code Z.S	AISI 316	4	1 08 60 52	1 10 60 52	1 15 60 52	1 25 60 52	1 40 60 52	1 50 60 52	-
	Kugel Ventile, Code Z.U	Polyurethan	4	-	1 10 60 07	1 15 60 07	1 25 60 07	1 40 60 07	1 50 60 07	-
	Kugel Ventile, Code Z.C	Keramik	4	-	1 10 60 90	1 15 60 90	1 25 60 90	-	-	-
7	Dichtung Ein- /Auslass, Code ZT./ZV./ZZ./ZL.	FEP/FPM	4	2 08 70 04	2 10 70 04	2 15 70 04	-	-	-	-
	Dichtung Ein- /Auslass, Code ZT./ZV./ZZ./ZL.	PTFE-/FPM	4	-	-	-	2 25 73 16	2 40 73 16	2 50 73 16	2 80 73 16
	Dichtung Ein- /Auslass, Code ZE.	EPDM	4	-	2 10 70 08	2 15 70 08	2 25 70 08	2 40 70 08	2 50 70 08	2 80 70 08
	Dichtung Ein- /Auslass, Code ZN.	NBR	4	-	2 10 70 10	2 15 70 10	2 25 70 10	2 40 70 10	2 50 70 10	2 80 70 10
9	Zuganker	AISI 304	4	2 08 042 50	2 10 042 50	-	-	-	-	-
			6	-	-	2 15 042 50	2 25 042 50	-	-	-
			8	-	-	-	-	2 40 042 50	2 50 042 50	2 80 042 50
11	Schwingungs-dämpfer	NR-c/Stahl	4	1 08 69 52	1 08 69 52	1 15 69 52	1 25 69 52	1 40 69 52	1 40 69 52	1 80 69 52
12	Mutter mit Unterlegscheibe	AISI 304	8	2 08 045 50	2 10 045 50	-	-	-	-	-
			12	-	-	2 15 045 50	2 25 045 50	-	-	-
			16	-	-	-	-	2 40 045 50	2 50 045 50	2 80 045 50
13	Luftventil mit Kopfstück	PET/NBR	1	1 08 020 31	1 08 020 31	1 15 020 31	1 15 020 31	1 40 020 31	1 40 020 31	1 80 020 31
14	Membrankolben	AISI 304	1	1 08 24 50	1 08 24 50	1 15 40 50	1 25 40 50	1 40 40 50	1 50 40 50	1 80 40 50
15	O-Ring	NBR	6	1 08 080 10	1 08 080 10	1 15 080 10	1 15 080 10	1 40 87 10	1 40 87 10	1 40 87 10
16	Dichtung für Luftmotorgehäuse	PTFE-PPS-leitfähig	2	-	-	1 15 85 18	1 25 85 18	1 40 85 18	1 50 85 18	1 80 85 18
17	Schalldämpfer	PE porös, leitfähig	1	1 08 499 31	1 08 499 31	1 15 499 31	1 15 499 31	1 40 499 31	1 50 499 31	-
		Metall	1	-	-	-	-	-	-	1 80 99 00
18	Luftanschluss-Adapter	PP, leitfähig	1	1 08 46 21	1 08 46 21	1 15 46 21	1 15 46 21	1 40 46 21	1 40 46 21	1 80 46 21
19	Griff Fasspumpe	AISI 304	1	3 08 98 50	3 10 98 50	3 15 98 50	3 25 98 50	-	-	-
22	Ventil Sitz	PTFE leitfähig	4	2 08 54 24	2 10 54 24	2 15 54 24	2 25 54 24	2 40 54 24	2 50 54 24	-
24	Unterer Stopfen	PTFE leitfähig	2	2 08 59 24	2 10 59 24	2 15 59 24	2 25 59 24	2 40 59 24	2 50 59 24	-
25	Oberer Stopfen	PTFE leitfähig	2	2 08 055 24	2 10 055 24	2 15 55 24	2 25 55 24	2 40 55 24	2 50 55 24	-
26	Ventil Stop	PTFE leitfähig	2	2 08 39 24	2 10 39 24	2 15 39 24	2 25 39 24	2 40 39 24	2 50 39 24	-
27	Schraube Ventil Stop	PTFE leitfähig	2	2 08 38 24	2 10 38 24	2 15 38 24	2 25 38 24	2 40 38 24	2 50 38 24	-
28	Dichtung oberer Stopfen, Code RT./RV./RZ./RL.	FEP/FPM	2	2 08 78 04	2 10 78 04	2 15 78 04	2 25 78 04	2 40 78 04	2 50 78 04	2 80 78 04
	Dichtung oberer Stopfen, Code RE.	EPDM	2	-	2 10 78 08	2 15 78 08	2 25 78 08	2 40 78 08	2 50 78 08	2 80 78 08
	Dichtung oberer Stopfen, Code RN.	NBR	2	-	2 10 78 10	2 15 78 10	2 25 78 10	2 40 78 10	2 50 78 10	2 80 78 10
30	O-Ring Membrankolben	NBR	2	-	-	1 15 85 10	1 25 85 10	1 40 85 10	1 50 85 10	1 80 85 10
35	Luftmotor komplett	PE leitfähig	1	1 08 11 21	1 10 11 21	1 15 11 21	1 25 11 21	1 40 11 21	1 50 11 21	1 80 11 21
70	Stopfen Seitengehäuse	PE	8	2 08 058 20	2 10 058 20	-	-	-	-	-
			12	-	-	2 15 058 20	2 25 058 20	-	-	-
			16	-	-	-	-	2 40 058 20	2 50 058 20	2 80 058 20
82	Gewindestift Membrankolben	AISI 304	2	-	-	1 15 540 50	1 25 540 50	1 40 540 50	1 50 540 50	1 80 540 50
83	Adapter für Schalldämpfer	PE leitfähig	1	-	-	-	-	-	-	1 80 299 21

Anstelle des Abluftschalldämpfers (Pos. 17) kann ein eigenständig erklärter Membranbruchsensord (Art. Nr. 9 15 19 00) installiert werden. Ein im nicht Ex-Bereich eingesetzter Sensor ist dauerhaft als nicht Ex zu kennzeichnen.

## Pulsationsdämpfer

Der Dellmeco Pulsationsdämpfer repräsentiert die neueste Generation von aktiven Pulsationsdämpfern. Diese sind speziell für die Dellmeco Doppelmembranpumpen entwickelt. Der bestimmungsgemäße Gebrauch eines Pulsationsdämpfers ist, dass die komplette Fördermenge nahezu ohne Pulsation gefördert werden kann.

**WARNUNG**

Gegenüber dem Fördermedium unbeständige Pulsationsdämpfer-Werkstoffe können zu Leckage führen und schwere Verletzungen bis hin zum Tod auf Grund ihrer chemischen Eigenschaften verursachen. Chemische Beständigkeit der Werkstoffe gegenüber dem Fördermedium beachten.

Auf dem Typenschild des Pulsationsdämpfers sind alle Werkstoffbezeichnungen entsprechend Produktcode vermerkt.

**dellmeco**

Modell: DM25/RTR  
 Ser. Nr.: E7468 Baujahr: 2020  
 p max.: 8,0 bar Q max.: -  
 II 1/1 G Ex h IIC or IIB/IIC T4...T3 Ga/Ga  
 PTB 18 ATEX 5008 X  
 Dellmeco GmbH  
 Industriestraße-West 1  
 D-63808 Haibach  
 CE 0408



Es gelten die gleichen Aussagen wie in den Abschnitten zur Pumpe.

**Bestimmungsgemäßer Gebrauch unter Beachtung der Richtlinie 2014/34/EU (ATEX) von ableitfähigen Pulsationsdämpfern**

Nur Pulsationsdämpfer dieser Werkstoffausführung sind für den Einsatz in und an explosionsgefährdeten Bereichen geeignet:

Dämpfergehäuse	Dämpferkopf
R	R
Z	R

Der bestimmungsgemäße Gebrauch der Dellmeco druckluftbetriebenen Doppelmembranpumpen mit Pulsationsdämpfer ist die Förderung von flüssigen Medien der Explosionsuntergruppe bis zu IIC oder IIB an Zone 0, Zone 1 oder Zone 2. Die Pumpe und der Pulsationsdämpfer sind Geräte der Kategorie 1G im Inneren.

Diese druckluftbetriebenen Doppelmembranpumpen mit Pulsationsdämpfer sind außen Kategorie 2G. Damit können sie in gasexplosionsgefährdeten Bereichen der Zone 1 oder Zone 2 eingesetzt werden. Die Pumpe mit Dämpfer darf in der Explosionsuntergruppe IIA, IIB oder IIC außen eingesetzt werden.

Der Planer/Projektierer legt die Temperaturklasse wie oben beschrieben gemeinsam für Pumpe und Dämpfer fest.

**WARNUNG**

Abführen der Abluft des Pulsationsdämpfers in eine Flüssigkeit führt zum Aufschäumen und Überlaufen des Behälters. Diese ausgetretenen Mengen führen zu schweren Verletzungen bis hin zum Tod auf Grund ihrer chemischen Eigenschaften. Pulsationsdämpfer nicht in Tauchanwendung betreiben, in eine Flüssigkeit eintauchen.

## Technische Daten

### Pulsationsdämpfercode

DM	40	Z	T	R	
					<b>Dämpferkopf</b>
					<b>Membrane</b>
					<b>Dämpfergehäuse</b>
					<b>Nennweite</b>
					R - PE - elektrisch ableitfähig P - PE
					E - EPDM N - NBR T - TFM / PTFE V - Viton (FKM) L - PTFE elektrisch ableitfähig
					P - PE T - PTFE R - PE, elektrisch ableitfähig Z - PTFE, elektrisch ableitfähig
					DN 40 (1 1/2")
<b>Dellmeco druckluftbetriebener Pulsationsdämpfer der DM - Baureihe</b>					

Einschränkungen:

In der explosionsgeschützten Ausführung nur

- Dämpferkopf Code R
- Dämpfergehäuse Code R oder Z

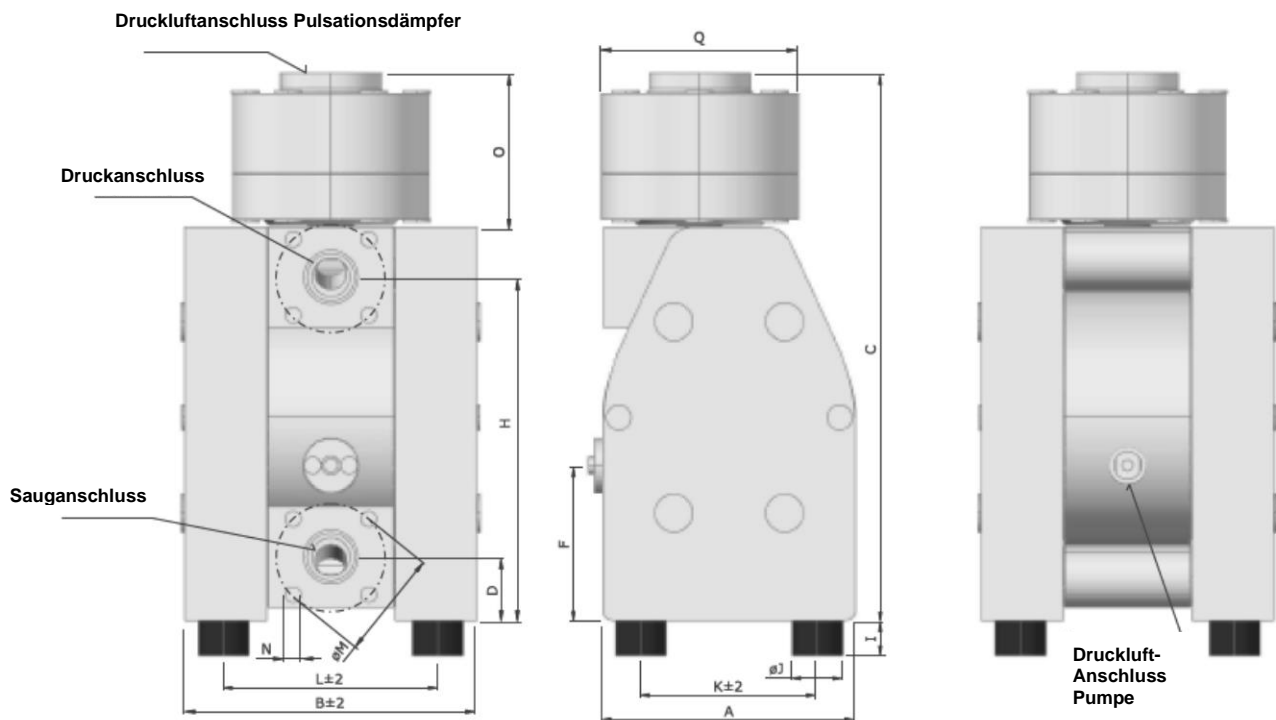

### Abmessungen Pulsationsdämpfer montiert (mm)

	A	B	C	D	E	F	G	H	I	ØJ	K	L	M	N	O	P	Q
<b>DM 08/10</b>	70	113	193	15	G 1/4"	58	R 1/8"	107	10	15	50	86	-	-	74	R1/8"	74
<b>DM 10/25</b>	105	128	238	18	G 3/8"	84	R 1/8"	150	10	15	75	93	-	-	81	R1/8"	104
<b>DM 15/55</b>	153	177	325	40	G 1/2"	87	R 1/4"	202	18	30	112	136	65	M12	81	R1/8"	104
<b>DM 25/125</b>	200	232	435	50	G 1"	123	R 1/4"	272	28	40	140	170	85	M12	119	R1/8"	156
<b>DM 40/315</b>	270	312	581	57	G 1 1/2"	109	R 1/2"	373	30	60	190	227	110	M16	151	R1/4"	204
<b>DM 50/565</b>	350	385	726	52	G 2"	158	R 1/2"	478	30	60	270	282	125	M16	183	R1/4"	273
<b>DM 80/850</b>	480	580	800	100	G 3"	388	R 3/4"	690	40	75	395	495	160	M16	261	R1/2"	360

Abmessungen können abweichen

### Drehmomente Zuganker Pulsationsdämpfer (Nm)

	DM 08	DM 10	DM 15	DM 25	DM 40	DM 50	DM 80
PE Dämpfer	3	6	8	13	17	22	24
PTFE Dämpfer	2	5	7	11	15	19	-
Dämpfer - Pumpe	Handfest	Handfest	Handfest	Handfest	Handfest	Handfest	Handfest
Luftanschluss Pulsationsdämpfer	3	3	4	4	6	6	6



## Montage Pulsationsdämpfer

Eine nachträgliche Ergänzung einer Pumpe um einen Dämpfer ist möglich. Dazu ist ein Druckstutzen zur Aufnahme des Pulsationsdämpfers erforderlich. Die Artikelnummer dieses Druckstutzens kann beim Hersteller angefordert werden. Zum Austausch des Druckstutzens die Pumpe wie im Abschnitt „Reparatur“ beschrieben demontieren, Druckstutzen tauschen und wieder montieren. Es ist kein Ventil zwischen Pumpe und Dämpfer zu installieren.

Die Zuganker (Pos. 42) des Pulsationsdämpfers sind vor Montage auf korrektes Drehmoment entsprechend der Technischen Daten des Dämpfers zu überprüfen, so dass die Dichtheit des Dämpfers sichergestellt ist.

Der Dämpfer wird handfest in den neuen Druckstutzen der Pumpe eingeschraubt. Eine entsprechende Dichtung ist im Lieferumfang des Dämpfers enthalten.

Ein separater Potentialausgleich des Dämpfers ist nicht erforderlich, da der Dämpfer direkt mit der Pumpe ableitend verbunden ist.

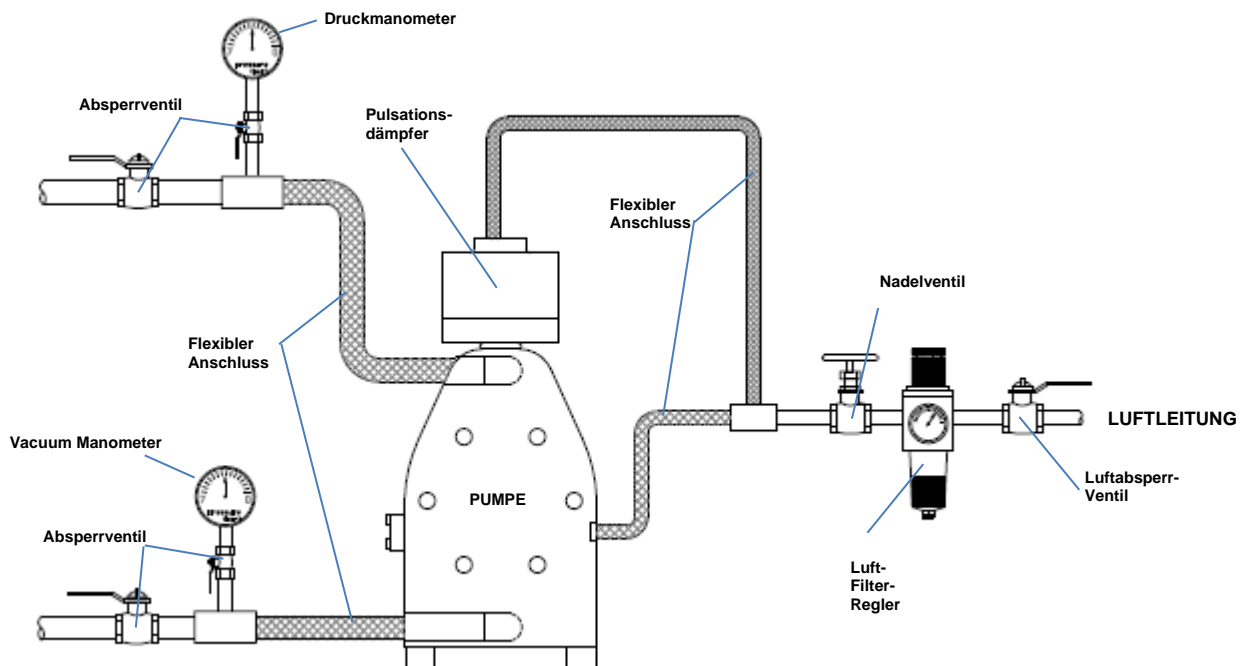

## Anschlussanleitung

Zur Montage des Druckluftanschlusses des Pulsationsdämpfers den Blindstopfen vom Lufteinlass oberhalb des Dämpferkopfes (Pos. 41) entfernen. Für den korrekten Betrieb nutzt der Pulsationsdämpfer einen eigenen Druckluftanschluss. Pumpe und Pulsationsdämpfer sind an die gleiche Druckluftleitung anzuschließen. Mittels eines T-Stücks in der Druckluftversorgung werden Pumpe und Dämpfer mit Druckluft versorgt.

Die verwendete Luft muss ölfrei, trocken und sauber sein, wie für die Pumpe selbst.

Der Anschluss muss durch Schläuche oder Kompensatoren kräftefrei erfolgen.

### Druckprüfung der Gesamtanlage

Bei Drucktests der Anlage sind Pumpe und Dämpfer mediumseitig zu umgehen.



Eine Druckbeaufschlagung von Dämpfer und Pumpe ohne Druckluftversorgung kann zu Membranbruch mit Leckagen führen, die zu schweren Verletzungen bis hin zum Tod auf Grund der chemischen Eigenschaften des Fördermediums führen. Nicht ohne Druckluftversorgung mit Druck beaufschlagen.

## Inbetriebnahme

Vor Erstinbetriebnahme und bei jedem Start Pulsationsdämpfer auf Risse oder sonstige Beschädigungen untersuchen.

## Betrieb

Zusammen mit der Pumpe ist ein leerer Dämpfer langsam anzufahren.  
Für alle Veränderung während des Betriebes ist der Dämpfer selbstregulierend.

## Wartung

Nach den ersten max. 100 Betriebsstunden ist der Pulsationsdämpfer auf Dichtheit zu überprüfen, danach zusammen im Kontrollintervall der Pumpe.

## Reinigung

Bevor Sie die Pumpe mit Dämpfer aus der Anlage demontieren, stellen Sie sicher, dass Pumpe und Dämpfer leer und gespült sind. Es ist darauf zu achten, dass Pumpe und Dämpfer drucklos (Medium und Luft) sind.

Beachten Sie die bei der Pumpe aufgeführten Sicherheitshinweise.

## Reparatur des Pulsationsdämpfers

### Demontage:

Die Baugrößen der DELLMECO Pulsationsdämpfer unterscheiden sich bei den Größen DM10 – DM80 in der Anzahl der Zuganker (Pos. 42).

Bei den Baugrößen DM10/DM15 werden 4 Zuganker, DM25/DM40 6 Zuganker und der Baugröße DM50/DM80 8 Zuganker verwendet. Diese geringen Konstruktionsunterschiede sind bei den folgenden Demontagehinweisen zu berücksichtigen.

	<b>WARNUNG</b>
<p>Restmengen können beim Ausbau oder Öffnen der Anschlüsse verspritzen und zu Augen- oder Hautschädigungen führen.</p> <p>Vor den Arbeiten die Pumpe über bauseitige Ventile drucklos machen, Restmengen sind aufzunehmen und entsprechend der örtlichen Vorgaben zu entsorgen. Auf persönliche Schutzausrüstung achten. Dies kann je nach Fördermedium auch das Tragen von raumluft-unabhängigen Atemschutzgeräten oder Vollschutz bedeuten.</p>	

Demontieren Sie den handfeste angeschraubten Pulsationsdämpfer von der Pumpe.

Am Dämpfergehäuse (Pos. 36) und Dämpferkopf (Pos. 41) die Verschlussstopfen (Pos. 46) mit einem Schlitzschraubendreher abziehen. Die Muttern mit Unterlegscheibe (Pos. 43) der Zuganker (Pos. 42) lösen. Der Dämpferkopf kann nun vom Dämpfergehäuse abgezogen werden. Membrane (Pos. 40) samt Kolben (Pos. 39) aus dem Dämpferkopf ziehen. Den Kolben von der Membrane ausdrehen. Die Kolbendichtringe (Pos. 37) und die O-Ringe Kolbendichtung (Pos. 38) aus dem Dämpferkopf entfernen. Dichtungen keinesfalls erneut verwenden. Den Schalldämpfer (Pos. 44) abnehmen.

Nach der Demontage alle Bauteile wie Dichtungen, Membranen usw. auf Beschädigungen prüfen und gegebenenfalls ersetzen.

### Montage:

Die Montage der einzelnen Baugruppen erfolgt in umgekehrter Reihenfolge, wie bei der Demontage beschrieben.

Schalldämpfer (Pos. 44) in den Dämpferkopf einsetzen. Zur Montage der neuen Kolbendichtringe (Pos. 37) und O-Ringe Kolbendichtung (Pos. 38) sind diese mit einer Sicherungsringzange vorsichtig nierenförmig nach innen zu biegen und in die Nuten im Dämpferkopf (Pos. 41) einzusetzen. Danach die Innenwölbung der Kolbendichtungen (Pos. 37) mit einem runden Gegenstand (ggf. Membrankolben) vollständig in die Nut drücken.

Kolben (Pos. 39) handfest in die Membrane (Pos. 40) eindrehen. Kolben mit Membrane in den Dämpferkopf einstecken. Darauf achten, dass sich die äußeren Bohrungen der Membrane mit den Bohrungen des Dämpferkopfes decken. Dämpfergehäuse (Pos. 36) mit dem Dämpferkopf (Pos. 41) verbinden. Zuganker (Pos. 42) einstecken und die Unterlegscheiben mit Muttern (Pos. 43) aufschrauben. Die Muttern der Zuganker gleichmäßig über Kreuz mit vorgegebenem Anzugsmoment anziehen. Vor erneuter Inbetriebnahme ist der Pulsationsdämpfer auf Dichtheit zu überprüfen.

# Explosionszeichnung Pulsationsdämpfer

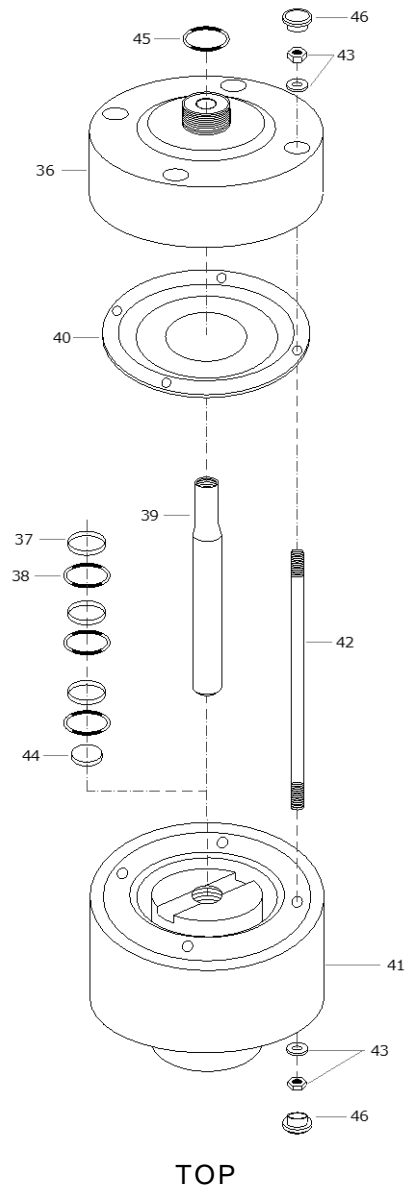

## Ersatzteilliste Pulsationsdämpfer Gehäusecode P und T

Pos	Beschreibung	Material	Anzahl	DM 10	DM 15	DM 25	DM 40	DM 50	DM 80
36	Dämpfergehäuse	PE	1	8 10 001 20	8 15 001 20	8 25 001 20	8 40 001 20	8 50 001 20	8 80 001 20
		PTFE	1	8 10 001 23	8 15 001 23	8 25 001 23	8 40 001 23	8 50 001 23	-
37	Kolbendichtring	PE	3	1 08 90 22	1 08 90 22	1 15 85 22	1 25 85 22	1 40 85 22	1 80 85 22
		PTFE-PPS-leitfähig	3	1 08 90 18	1 08 90 18	1 15 85 18	1 25 85 18	1 40 85 18	1 80 85 18
38	O-Ring Kolbendichtung	NBR	3	1 08 82 10	1 08 82 10	1 15 85 10	-	-	-
			6	-	-	-	1 25 85 10	1 40 85 10	1 80 85 10
39	Kolben	PET	1	8 08 40 30	8 08 40 30	8 25 40 30	-	-	-
		AISI 304	1	-	-	-	8 40 40 50	8 50 40 50	8 80 40 50
40	Membrane, Code .EP	EPDM	1	-	D1 10 50 08	D1 15 50 08	D1 25 50 08	D1 40 50 08	D1 50 50 08
	Membrane, Code .TP	TFM / PTFE	1	D1 08 50 05	D1 10 50 05	D1 15 50 05	D1 25 50 05	D1 40 50 05	D1 50 50 05
	Membrane, Code .NP	NBR	1	-	D1 10 50 10	D1 15 50 10	D1 25 50 10	D1 40 50 10	D1 50 50 10
	Membrane, Code .LP	PTFE, leitfähig	1	D1 08 50 24	D1 10 50 24	D1 15 50 24	D1 25 50 24	D1 40 50 24	D1 50 50 24
41	Dämpferkopf	PE	1	8 10 203 20	8 10 203 20	8 25 203 20	8 40 203 20	8 50 203 20	8 80 203 20
42	Zuganker	AISI 304	4	8 10 542 50	8 10 542 50	-	-	-	-
			6	-	-	8 25 542 50	8 40 542 50	-	-
			8	-	-	-	-	8 50 542 50	8 80 542 50
43	Mutter mit Unterlegscheibe	AISI 304	4	1 10 145 50	1 10 145 50	-	-	-	-
			12	-	-	1 25 145 50	1 40 145 50	-	-
			16	-	-	-	-	1 50 145 50	1 80 145 50
44	Schalldämpfer	PE	1	8 08 99 20	8 08 99 20	8 25 99 20	8 40 99 20	8 50 99 20	8 80 99 20
45	Gehäuse O-Ring Code .TP	FEP/FPM	1	8 10 79 04	8 15 79 04	8 25 79 04	8 40 79 04	8 50 79 04	8 80 79 04
	Gehäuse O-Ring Code .EP	EPDM		8 10 79 08	8 15 79 08	8 25 79 08	8 40 79 08	8 50 79 08	8 80 79 08
	Gehäuse O-Ring Code .NP	NBR	1	8 10 79 10	8 15 79 10	8 25 79 10	8 40 79 10	8 50 79 10	8 80 79 10
46	Verschlussstopfen	PE	4	8 10 058 20	8 10 058 20	-	-	-	-
			12	-	-	8 25 058 20	8 40 058 20	-	-
			16	-	-	-	-	8 50 058 20	8 80 058 20

## Ersatzteilliste Pulsationsdämpfer Gehäusecode R und Z

Pos	Beschreibung	Material	Anzahl	DM 10	DM 15	DM 25	DM 40	DM 50	DM 80
36	Dämpfer Gehäuse	PE leitfähig	1	8 10 001 21	8 15 001 21	8 25 001 21	8 40 001 21	8 50 001 21	8 80 001 21
		PTFE leitfähig	1	8 10 001 24	8 15 001 24	8 25 001 24	8 40 001 24	8 50 001 24	-
37	Kolbendichtring	PE	3	1 08 90 22	1 08 90 22	1 15 85 22	1 25 85 22	1 40 85 22	1 80 85 22
		PTFE-PPS-leitfähig	3	1 08 90 18	1 08 90 18	1 15 85 18	1 25 85 18	1 40 85 18	1 80 85 18
38	O-Ring Kolbendichtung	NBR	3	1 08 82 10	1 08 82 10	1 15 85 10	1 25 85 10	1 40 85 10	1 80 85 10
39	Kolben	PET	1	8 08 40 30	8 08 40 30	8 25 40 30	-	-	-
		AISI 304	1	-	-	-	8 40 40 50	8 50 40 50	8 80 40 50
40	Membrane, Code .ER	EPDM	1	-	D1 10 50 08	D1 15 50 08	D1 25 50 08	D1 40 50 08	D1 50 50 08
	Membrane, Code .TR	TFM / PTFE	1	D1 08 50 05	D1 10 50 05	D1 15 50 05	D1 25 50 05	D1 40 50 05	D1 50 50 05
	Membrane, Code .NR	NBR	1	-	D1 10 50 10	D1 15 50 10	D1 25 50 10	D1 40 50 10	D1 50 50 10
	Membrane, Code .LR	PTFE, leitfähig	1	D1 08 00 24	D1 10 00 24	D1 15 00 24	D1 25 00 24	D1 40 00 24	D1 50 00 24
41	Dämpfer Kopf	PE leitfähig	1	8 10 203 21	8 10 203 21	8 25 203 21	8 40 203 21	8 50 203 21	8 80 203 21
42	Zuganker	AISI 304	4	8 10 542 50	8 10 542 50	-	-	-	-
			6	-	-	8 25 542 50	8 40 542 50	-	-
			8	-	-	-	-	8 50 542 50	8 80 542 50
43	Mutter mit Unterlegscheibe	AISI 304	4	1 10 145 50	1 10 145 50	-	-	-	-
			12	-	-	1 25 145 50	1 40 145 50	-	-
			16	-	-	-	-	1 50 145 50	1 80 145 50
44	Schalldämpfer	PE	1	8 08 99 20	8 08 99 20	8 25 99 20	8 40 99 20	8 50 99 20	8 80 99 20
45	Gehäuse O-Ring Code .TR	FEP/FPM	1	8 10 79 04	8 15 79 04	8 25 79 04	8 40 79 04	8 50 79 04	8 80 79 04
	Gehäuse O-Ring Code .ER	EPDM		8 10 79 08	8 15 79 08	8 25 79 08	8 40 79 08	8 50 79 08	8 80 79 08
	Gehäuse O-Ring Code .NR	NBR	1	8 10 79 10	8 15 79 10	8 25 79 10	8 40 79 10	8 50 79 10	8 80 79 10
46	Verschlussstopfen	PE	4	8 10 058 20	8 10 058 20	-	-	-	-
			12	-	-	8 25 058 20	8 40 058 20	-	-
			16	-	-	-	-	8 50 058 20	8 80 058 20

## Optionen

Neben dem Pulsationsdämpfer sind die Optionen:

- Flanschanschluss
- Membranbruchüberwachung

im Standard erhältlich. Der Produktcode für diese Optionen ist am Ende des Pumpencodes zu finden. Wird die Option nicht gezogen, verkürzt sich der Code entsprechend.

Weitere Optionen auf Anfrage beim Händler oder Dellmeco erhältlich.

## Flanschanschlüsse



Diese Option ermöglicht Flanschanschlüsse nach verschiedenen DIN oder ANSI Flanschformen in unterschiedlichen Druckstufen. Die Edelstahl Gewindebuchsen (Code F1, F2, F3) zur Flanschbefestigung befinden sich im Blockflansch. Zur Abdichtung der Flanschverbindung sind die beigefügten O-Ringe in die Flanschnut einzulegen. Die Flansch O-Ringe bestehen aus EPDM (F1), NBR (F2) und FEP/FKM (F3).

Flansche mit der Kennzeichnung F3.1, F7.1, F8.1 und F9.1 sind aus PTFE bzw. ableitfähigem PTFE gefertigt. Der

Flanschwerkstoff wird dem jeweiligen Pumpen-Gehäusewerkstoff angepasst. Bei Montage der Flansche sind die Flanschschrauben über Kreuz anzuziehen. Die erforderlichen Drehmomente sind der nachfolgenden Tabelle zu entnehmen. Es sind die gleichen Hinweise wie bei der Pumpe mit Gewindeanschlüssen zu beachten.

Baugröße	DM15	DM25	DM40	DM50	DM80
Anzugsmoment für Flanschanschlüsse (Nm)	4	5	12	15	19

Ersatzteilliste Flanschanschlüsse				DM15	DM25	DM40	DM50	DM80
Code	Stck.	Bezeichnung	Werkstoff	Art. Nr.	Art. Nr.	Art. Nr.	Art. Nr.	Art. Nr.
F1	2	Flansch, PN10, DIN 1092-1	PE	2 15 25 20	2 25 25 20	2 40 25 20	2 50 25 20	2 80 25 20
	2	Flansch, PN10, DIN 1092-1	PTFE	2 15 25 23	2 25 25 23	2 40 25 23	2 50 25 23	2 80 25 23
	2	Flansch, PN10, DIN 1092-1	PE ableitfähig	2 15 25 21	2 25 25 21	2 40 25 21	2 50 25 21	2 80 25 21
	2	Flansch, PN10, DIN 1092-1	PTFE ableitfähig	2 15 25 24	2 25 25 24	2 40 25 24	2 50 25 24	2 80 25 24
	8	Gewindebuchse	Edelstahl	9 15 47 60	9 15 47 60	9 40 47 50	9 40 47 50	9 50 47 50
	2	Flansch O-Ring	EPDM	2 15 78 08	2 25 78 08	2 40 78 08	2 50 78 08	2 80 78 08
F2	2	Flansch O-Ring	NBR	2 15 78 10	2 25 78 10	2 40 78 10	2 50 78 10	2 80 78 10
F3/F3.1	2	Flansch O-Ring	FEP / FKM	2 15 78 04	2 25 78 04	2 40 78 04	2 50 78 04	2 80 78 04
F3	2	Flansch, PN10, DIN 1092-1	PE	2 15 125 20	2 25 125 20	2 40 125 20	2 50 125 20	-
	2	Flansch, PN10, DIN 1092-1	PE ableitfähig	2 15 125 21	2 25 125 21	2 40 125 21	2 50 125 21	-
F3.1	2	Flansch, PN10, DIN 1092-1	PTFE	2 15 125 23	2 25 125 23	2 40 125 23	2 50 125 23	-
	2	Flansch, PN10, DIN 1092-1	PTFE ableitfähig	2 15 125 24	2 25 125 24	2 40 125 24	2 50 125 24	-
F4	2	Rohrflansch, PN10	PE	2 15 125 20	2 25 125 20	2 40 125 20	2 50 125 20	-
	2	Rohrflansch, PN10	PTFE	2 15 125 23	2 25 125 23	2 40 125 23	2 50 125 23	-
	2	Rohrflansch, PN10	PE ableitfähig	2 15 125 21	2 25 125 21	2 40 125 21	2 50 125 21	-
	2	Rohrflansch, PN10	PTFE ableitfähig	2 15 125 24	2 25 125 24	2 40 125 24	2 50 125 24	-
F7	2	Flansch nach DIN 2576	PE	2 15 225 20	2 25 225 20	2 40 225 20	2 50 225 20	-
F7.1	2	Flansch nach DIN 2577	PTFE	2 15 225 23	2 25 225 23	2 40 225 23	2 50 225 23	-
F8	2	Flansch nach ANSI 150 RF-SO	PE	2 15 325 20	2 25 325 20	2 40 325 20	2 50 325 20	-
F8.1	2	Flansch nach ANSI 150 RF-SO	PTFE	2 15 325 23	2 25 325 23	2 40 325 23	2 50 325 23	-
F9	2	Flansch nach DIN 2277/2278, PN16	PE	2 15 425 20	2 25 425 20	2 40 425 20	2 50 425 20	-
F9.1	2	Flansch nach DIN 2277/2278, PN17	PTFE	2 15 425 23	2 25 425 23	2 40 425 23	2 50 425 23	-

## Membranbruchüberwachung





Im Falle eines Membranbruchs und dem Wegfall der Druckluft kann das Fördermedium durch den Druck des Prozessmediums in das Luftmotorgehäuse der Pumpe gelangen und ggf. am Schalldämpfer austreten. Dieser Flüssigkeitseinbruch lässt sich mit einer Membranbruchüberwachung detektieren.

### Planung

Zur weiteren Absicherung gegen Fördermedienaustritt kann die Doppelmembranpumpe mit einer Membranbruchüberwachung ausgerüstet werden. Falls eine Membran bricht, Fördermedium gegen den Versorgungs-Druckluftstrom in das Luftmotorgehäuse der Pumpe gelangt und am Auslassschalldämpfer (Pos. 17) austritt, erfasst die Membranbruchüberwachung diese Leckage. Dazu wird der kapazitive Membranbruch-Sensor in den Schalldämpfer eingebaut und registriert dort jede Flüssigkeit unabhängig von ihrer Leitfähigkeit.



<b>ACHTUNG</b>
<ul style="list-style-type: none"> <li>• Ein Fehlalarm kann auftreten. Nur trockene Druckluft entsprechend Spezifikation im Abschnitt „Technische Daten“ verwenden.</li> <li>• Bei Einsatz als Tauchpumpe keine Membranbruchüberwachung möglich.</li> </ul>

	<div style="text-align: center;">   <b>GEFAHR</b> </div> <p>Fehlerhafter Anschluss und Versorgung des Membranbruchsensors führen zur Explosion. Planung nur durch Personen mit Kenntnissen im elektrischen Explosionsschutz und dort insbesondere zur elektrischen Eigensicherheit.</p>
--	---

Die Membranbruchüberwachung ist in zwei Varianten erhältlich, der Code ist am Ende des Pumpencodes angefügt, wird die Option nicht gezogen verkürzt sich der Code:

- DM1 Membransensor (Namur)
- DM2 Membranüberwachung komplett mit Sensor und Trennschaltgerät

Beide Ausführungen sind für den Ex-Bereich geeignet.

	<p>Die Ausführungen DM1 und DM2 sind für den Einsatz in explosionsgefährdeten Bereichen als separat bescheinigte Geräte der Kategorie 1 G in Zündschutzart Ex ia IIC T6 in den Zone 0, 1 und 2 G geeignet.</p> <p>Die Einschränkungen des Einsatzes der Baugruppe aus Pumpe und Membranbruchüberwachung bezüglich Temperaturklasse und der Explosionsuntergruppe sind entsprechend Typenschild der Pumpe und Temperaturkennzeichnung durch den Planer zu berücksichtigen.</p>
	<div style="text-align: center;">  <b>GEFAHR</b> </div> <ul style="list-style-type: none"> <li>• Ein ungeeignetes Schaltgerät zur Auswertung des Sensors DM1 führt zur Explosion. Nur separat bescheinigte Schaltgeräte als zugehöriges Betriebsmittel für den eigensicheren Betrieb in Zündschutzart Ex ia verwenden.</li> <li>• Eine falsche Auslegung des eigensicheren Stromkreises mit elektrischen Verbindungen führt zur Explosion. Stromkreis sicher auslegen und durch Eigensicherheitsnachweis belegen.</li> <li>• Dazu die Angaben auf dem Sensor, dem separat beigefügten Sensordatenblatt und des Trennschaltgeräts mit Verbindungen beachten.</li> <li>• Ein auch nur einmal nicht eigensicher betriebener Membranbruchsensoren wird zur Zündquelle für eine Explosion. Soll der Sensor in explosionsgefährdeten Bereichen</li> </ul>

	<p>eingesetzt werden, diesen immer zu jeder Zeit mit einem zugehörigen Betriebsmittel verbinden.</p> <ul style="list-style-type: none"> <li>• Ein ungeeigneter Einbauort des Trennschaltgeräts führt zur Explosion. Das Trennschaltgerät bauseits entsprechend seiner separaten Daten in eine geeignete Umgebung verbauen.</li> </ul>
--	---

	<b>GEFAHR</b>
Gefahr eines elektrischen Schlages. Planung nur durch einen Planer mit Kenntnissen in der Elektrotechnik.	

Die Reaktion auf den Alarm ist durch den Planer spezifisch festzulegen und dem Bediener mitzuteilen.

### Teileliste

Ersatzteile Membranbruchüberwachung					DM08	DM10	DM15	DM25	DM40	DM50	DM80
Code	Pos.	Stck.	Bezeichnung	Werkstoff	Art. Nr.	Art. Nr.	Art. Nr.	Art. Nr.	Art. Nr.	Art. Nr.	Art. Nr.
DM1	63	1	Membranbruchsensor NAMUR	diverse	9 15 19 00	9 15 19 00	9 15 19 00	9 15 19 00	9 15 19 00	9 15 19 00	9 15 19 00
DM2	63	1	Membranbruchsensor NAMUR		9 15 19 00	9 15 19 00	9 15 19 00	9 15 19 00	9 15 19 00	9 15 19 00	9 15 19 00
	-	1	Trennschaltgerät		9 15 14 00	9 15 14 00	9 15 14 00	9 15 14 00	9 15 14 00	9 15 14 00	9 15 14 00

Technische Daten, Anschlusspläne und weitere Details sind den mitgelieferten Datenblättern zu entnehmen.

### Montage

Membranbruchsensor ist im Schalldämpfer (Pos. 17) eingeschraubt. Die elektrischen Verbindungen sind zu installieren.

	<b>GEFAHR</b>
Gefahr eines elektrischen Schlages. Montage nur durch eine Fachkraft mit Kenntnissen in der Elektrotechnik.	

### Ausführung:

	<p>DM1 Anschluss an ein bauseitiges Trennschaltgerät als zugehöriges Betriebsmittel. Planungsvorgaben beachten.</p>
<b>GEFAHR</b>	
<p>Fehlerhafter Anschluss und Versorgung des Membranbruchsensoren führen zur Explosion. Montage nur durch Personen mit Kenntnissen im elektrischen Explosionsschutz und dort insbesondere zur elektrischen Eigensicherheit.</p>	
<p>DM2 an das mitgelieferte Trennschaltgerät anschließen. Anschlussplan und technische Daten befinden sich direkt am Trennschaltgerät.</p>	

Die Schaltgeräte entsprechend in einem geeigneten, durch den Planer festgelegten, Schaltschrank/ Gehäuse einbauen.

### Außerbetriebnahme

	<b>ACHTUNG</b>
Lokale Gegebenheiten und Vorschriften bei der Entsorgung des Membranbruchsensoren und des Trennschaltgerätes als elektrische Bauteile beachten.	



## **Gewährleistung**

Dieses Produkt wurde erst nach einer Prüfung an den Kunden verschickt. Falls ein Fehler während des normalen Betriebes unter Beachtung dieser Bedienungsanleitung innerhalb der Gewährleistungszeit auftritt, werden defekte Teile kostenlos repariert oder der Artikel wird ausgetauscht.

## **Gewährleistungszeit**

Die Gewährleistung beträgt 24 Monate ab dem Kaufdatum.

## **Gewährleistungsausschluss**

Auch während der Gewährleistungszeit werden folgende Fälle nicht berücksichtigt:

- Probleme hervorgerufen durch eine Fremdreparatur, die nicht von uns, unserem Servicepartner, Verkäufer oder einem von uns autorisiertem Servicepersonal durchgeführt wurden.
- Defekte durch eine Veränderung des Produktes von anderen als einem autorisierten Fachpersonal.
- Verschleißteile: Verschlissene und rissige Teile, die aufgrund des normalen Betriebes ausgetauscht werden müssen, wie z.B. Membranen, Kugelsitze, Kugeln, Dichtungen und O-Ringe.
- Defekt und/oder Beschädigung durch den Transport, Umzug oder das Fallenlassen des Produktes nach dem Kauf.
- Defekt und/oder Beschädigung durch Feuer, Erdbeben, Überflutung oder höherer Gewalt.
- Defekt durch den Gebrauch von Druckluft mit Fremdstoffen, geölter Luft oder übermäßiger Feuchtigkeit, oder dem Gebrauch von anderen Gasen oder Flüssigkeiten als die geforderte Druckluft.
- Defekt durch Gebrauch von Flüssigkeiten mit überhöhter Abrasion.
- Defekt durch Korrosion.

## EG-Konformitätserklärung



# EG-Konformitätserklärung

im Sinne der Maschinenrichtlinie 2006/42/EG

Wir, die Dellmeeco GmbH  
Industriestraße-West 1  
D-63808 Haibach

erklären in alleiniger Verantwortung, dass das in Serie produzierte Produkt

**Bezeichnung:** druckluftbetriebene Doppelmembranpumpe  
druckluftbetriebene Pulsationsdämpfer

**Baureihe:** DM

**Hersteller:** Dellmeeco GmbH  
Industriestraße-West 1  
D-63808 Haibach

**Seriennummer:** siehe Typenschild

auf das sich diese Erklärung bezieht, den Anforderungen der folgenden Richtlinien (RL) entspricht

### **Maschinenrichtlinie 2006/42/EG**

und mit folgenden harmonisierten Normen

### **DIN EN ISO 12100:2013-08**

übereinstimmt.



Christian Bathon  
Geschäftsführer

Haibach, 01.01.2022



Alexander Freund  
Geschäftsführer

## EU-Konformitätserklärung Kategorie 1/2

# EU-Konformitätserklärung

im Sinne der Richtlinie 2014/34/EU für Geräte zur bestimmungsgemäßen Verwendung  
in explosionsgefährdeten Bereichen

Wir, die Dellmeeco GmbH, Industriestraße-West 1, D-63808 Haibach

erklären in alleiniger Verantwortung, dass das in Serie produzierte Produkt

<b>Bezeichnung:</b>	druckluftbetriebene Doppelmembranpumpe druckluftbetriebene Pulsationsdämpfer
<b>Baureihe:</b>	DM
<b>Baugröße (Nennweite):</b>	08 (1/4"), 10 (3/8"), 15 (1/2"), 25 (1"), 40 (1 1/2"), 50 (2"), 80 (3")
<b>Gehäusewerkstoff:</b>	PE, elektrisch ableitfähig, PTFE elektrisch ableitfähig
<b>Membranwerkstoff:</b>	TFM (PTFE), PTFE elektrisch ableitfähig, TFM/EPDM/PFA, EPDM, NBR, FKM
<b>Ventilkugel:</b>	PTFE-Zylinderventil, PTFE, EPDM, NBR, AISI 316, Polyurethan, Keramik
<b>Zubehör:</b>	Saugrohr (Fasspumpe), Kugelanhebung, Flansch
<b>Elektrische Anbauteile:</b>	alle elektrischen Anbauteile verfügen über eine eigene, vom Zulieferer erstellte Konformitätserklärung.

auf das sich diese Erklärung bezieht, den Anforderungen der folgenden Richtlinien (RL) entspricht

### ATEX-Richtlinie 2014/34/EU

und mit folgenden harmonisierten Normen

**EN 1127-1:2019-10**  
**EN 80079-36:2016-12**  
**EN 80079-37:2016-12**

und weiteren verwendeten Normen und technischen Spezifikationen

### DIN EN ISO 12100:2013-08

übereinstimmt.

Kennzeichnung der Geräte:



II 1/2 G Ex h IIC oder IIB/IIC T4...T3 Ga/Gb PTB 18 ATEX 5008 X  
IECEX PTB 21.0015X



Christian Bathon  
Geschäftsführer

Haibach, 01.01.2022



Alexander Freund  
Geschäftsführer

## EU-Konformitätserklärung Kategorie 1/1

# EU-Konformitätserklärung

im Sinne der Richtlinie 2014/34/EU für Geräte zur bestimmungsgemäßen Verwendung  
in explosionsgefährdeten Bereichen

Wir, die Dellmeco GmbH, Industriestraße-West 1, D-63808 Haibach  
erklären in alleiniger Verantwortung, dass das in Serie produzierte Produkt

<b>Bezeichnung:</b>	druckluftbetriebene Doppelmembranpumpe druckluftbetriebene Pulsationsdämpfer
<b>Baureihe:</b>	DM
<b>Baugröße (Nennweite):</b>	15 (1/2"), 25 (1"), 40 (1 1/2"), 50 (2")
<b>Gehäusewerkstoff:</b>	PE, elektrisch ableitfähig, PTFE elektrisch ableitfähig
<b>Membranwerkstoff:</b>	TFM (PTFE), PTFE elektrisch ableitfähig, TFM/EPDM/PFA, EPDM, NBR, FKM
<b>Ventilkugel:</b>	PTFE-Zylinderventil, PTFE, EPDM, NBR, AISI 316, Polyurethan, Keramik
<b>Ergänzende Betriebsanleitung:</b>	DM Kunststoff DE Version Zusatz Kat1/1 11 2020

auf das sich diese Erklärung bezieht, den Anforderungen der folgenden Richtlinien (RL) entspricht

### ATEX-Richtlinie 2014/34/EU

und mit folgenden harmonisierten Normen

**EN 1127-1:2019-10**  
**EN 80079-36:2016-12**  
**EN 80079-37:2016-12**

und weiteren verwendeten Normen und technischen Spezifikationen

### DIN EN ISO 12100:2013-08

übereinstimmt.

Kennzeichnung der Geräte:

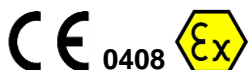

II 1/1 G Ex h IIC oder IIB/IIC T4...T3 Ga/Ga PTB 18 ATEX 5008 X  
IECEx PTB 21.0015X



Christian Bathon  
Geschäftsführer

Haibach, 01.01.2022



Alexander Freund  
Geschäftsführer

# IECEX-Konformitätserklärung



## IECEX Certificate of Conformity

### INTERNATIONAL ELECTROTECHNICAL COMMISSION IEC Certification System for Explosive Atmospheres

for rules and details of the IECEx Scheme visit [www.iecex.com](http://www.iecex.com)

Certificate No.:	<b>IECEX PTB 21.0015X</b>	Page 1 of 4	<a href="#">Certificate history:</a>
Status:	<b>Current</b>	Issue No: 0	
Date of Issue:	2021-04-30		
Applicant:	<b>Dellmeeco GmbH</b> Industriestraße West 1 Haibach 63808 Germany		
Equipment:	<b>Diaphragm pumps</b>		
Optional accessory:			
Type of Protection:	<b>Ex h</b>		
Marking:	Ex h IIC or IIB/IIC T4...T3 Ga/Gb, or Ex h IIC or IIB/IIC T4...T3 Ga/Ga		

Approved for issue on behalf of the IECEx  
Certification Body:

**Dr. Ing. M. Thedens**

Position:

**Head of department "Physical-Ignition-Processes"**

Signature:  
(for printed version)

Date:

1. This certificate and schedule may only be reproduced in full.
2. This certificate is not transferable and remains the property of the issuing body.
3. The Status and authenticity of this certificate may be verified by visiting [www.iecex.com](http://www.iecex.com) or use of this QR Code.



Certificate issued by:

**Physikalisch-Technische Bundesanstalt (PTB)**  
Bundesallee 100  
38116 Braunschweig  
Germany







**Dellmeco GmbH**  
**Industriestraße-West 1**  
**D-63808 Haibach**

**Telefon 06021 / 446 39 80**  
**Telefax 06021 / 446 39 85**

**E-Mail:** [info@dellmeco.net](mailto:info@dellmeco.net)  
**Homepage:** [www.dellmeco.net](http://www.dellmeco.net)