



HENNLICH

FÖRDERBÄNDER

DYNAMISCH - INDIVIDUELL - PASSGENAU



BERATUNG

IHR MEHRWERT - UNSERE LEIDENSCHAFT

- » kompetente und freundliche Beratung
- » technische Lösungen für Ihre Anwendung
- » Ansprechpartner direkt vor Ort



Ing.ⁱⁿ Christina Unger
Tel.: +43 77 12 / 31 63 - 532
christina.unger@hennlich.at

Technik

Gerald Chlibowycz
Mobil: +43 664 8472179
gerald.chlibowycz@hennlich.at

Außendienst

KONTAKTIEREN SIE UNS GERNE!

INHALTSVERZEICHNIS

Standardförderbänder	Seite	6
Bunkersysteme	Seite	7
Zahnriemenförderer	Seite	8
Kettenförderer	Seite	9
Modulgliederbänder	Seite	10
Rollenbahnen	Seite	11
Förderbänder für den Maschinenbau	Seite	12
Förderbänder für die Drehindustrie	Seite	13
Förderbänder für die Stanz- und Umformtechnik	Seite	14
Förderbänder für die Lebensmittelbranche	Seite	15
Förderbänder für die Pharmazie	Seite	16
Förderbänder für die Verpackungsindustrie	Seite	17
Sonderanfertigungen	Seite	18-19
Anbaugeräte - elektrisch	Seite	20
Anbaugeräte - mechanisch	Seite	21
Aufbau	Seite	22
Antrieb	Seite	23
Abstützung	Seite	24
Seitenführung	Seite	25
Kopfantrieb seitlich	Seite	26
Kopfantrieb untenliegend	Seite	26
Mittelantrieb	Seite	26
Gurt-Varianten	Seite	27
Gurtmaterial	Seite	27

WIR SIND MEHRWERT-MACHER

Seit mehr als 100 Jahren steht unser Unternehmen für die Schaffung von Mehrwert in der Industrietechnik. Diese Philosophie ist unser Auftrag und treibt uns täglich an, als "Mehrwert-Macher" tätig zu sein. Wir verstehen uns als "Leistungszentrum Industrietechnik" und erzeugen durch unsere Produkte und Leistungen einen wertvollen Nutzen für unsere Kunden.

UNSER LEISTUNGSPAKET

TECHNISCHE BERATUNG & KONSTRUKTION

Unser erfahrenes Team von Experten bietet Ihnen eine ganzheitliche technische Beratung, die von der Konzeptentwicklung über die Konstruktion bis hin zur Umsetzung und Inbetriebnahme reicht. Wir unterstützen Sie bei der Entwicklung und Umsetzung Ihrer technischen Lösungen. Wir bieten umfassende Dienstleistungen im Bereich Auslegung, Konstruktion und Montage von Sonderkühlern/Systemen, Kompensatoren sowie diverse andere Anwendungen an. Hierbei setzen wir modernste Technologien und Methoden ein, um maßgeschneiderte Lösungen zu entwickeln, die Ihren individuellen Anforderungen entsprechen.

PRÄZISE PRODUKTION

Maßgeschneiderte Produktion von Dichtungen in kürzester Zeit, egal ob Einzelteile, Prototypen oder Serienanfertigungen. Dabei produzieren wir von einem bis mehreren tausend Stück und können Sie schnell und zuverlässig versorgen - sei es für kurzfristige Bedarfe oder für die Serienfertigung. Unsere Produktion zeichnet sich durch höchste Präzision und Genauigkeit aus. Wir können maßgeschneiderte Komponenten in kürzester Zeit herstellen und individuelle Kundenlösungen auch in kleinen Stückzahlen fertigen. Darüber hinaus bieten wir Kompensatoren, Kühlsysteme und Druckspeicher an, um eine breite Palette an Anforderungen in verschiedenen industriellen Anwendungen abzudecken.

AUSLEGUNG VOR ORT

Unser Team steht Ihnen auch vor Ort zur Seite und unterstützt Sie bei der optimalen Auslegung technischer Komponenten und Systeme. Mit Hilfe unserer erfahrenen Techniker und Experten analysieren wir Ihre individuellen Bedürfnisse und erarbeiten gemeinsam mit Ihnen die bestmögliche Lösung. Wir legen großen Wert auf eine enge Zusammenarbeit mit unseren Kunden, um maßgeschneiderte Lösungen zu entwickeln, die perfekt auf Ihre Anforderungen abgestimmt sind

MONTAGE TECHNISCHER KOMPONENTEN

Das HENNLICH-Montageteam steht Ihnen mit fachkundiger Unterstützung zur Seite und sorgt für eine reibungslose Montage von technischen Komponenten und Anlagen. Wir bieten ein breites Spektrum an Montagedienstleistungen an, darunter Vermessung, Installation und Inbetriebnahme von Gewebekompensatoren, Verladegarnituren und Maschinenabdeckungen wie Gleitbahnschützern und Teleskopabdeckungen. Mit unserem Service stellen wir sicher, dass Ihre Anlagen stets in einwandfreiem Zustand sind und eine maximale Leistung erzielen.

TECHNISCHE SCHULUNG

Als erfahrene Experten bieten wir ein umfassendes Angebot an Produktschulungen für Kunden und angehende Techniker. Unsere Schulungen ermöglichen es allen Interessierten, ihr Fachwissen in verschiedenen Bereichen der Technik zu vertiefen und sich weiterzubilden. Unsere langjährige Erfahrung und das fundierte Wissen ermöglichen eine tiefgreifende Vermittlung von Kenntnissen und Fähigkeiten.

WIR LIEFERN TECHNIK

Ob aus unserem umfangreichen Lager oder auf Bestellung im Rahmen von Projektgeschäften, wir bieten unseren Kunden maßgeschneiderte Lösungen. Als spezialisiertes Unternehmen im Bereich Technik führen wir Markenprodukte international renommierter Hersteller. Mit dem größten Federn- und Dichtungslager Österreichs und unseren Möglichkeiten zur Serienproduktion ist es uns möglich, schnell und zuverlässig auf kurzfristige Bedarfsspitzen oder Serienproduktionen unserer Kunden zu reagieren.





HENNLICH

DAS FRÖHLICH BAND



FÜNF MAL BESSER

Made in Germany: Wir entwickeln und produzieren ausschließlich in Deutschland, mit einer Fertigungstiefe von ca. 90%.

Individuell und maßgefertigt: Unsere Förderbänder werden für jeden Anwendungsfall individuell geplant und für Ihre speziellen Bedürfnisse präzise gefertigt.

Sehr hohe Betriebssicherheit: Die modulare Bauweise, die einfache und logische Konstruktion und die damit verbundene schnelle Austauschbarkeit von Bauteilen ergeben höchste Zuverlässigkeit.

Top Preis-/Leistungsverhältnis: Die Verbindung von ausgewählten Materialien, hoher Verarbeitungsqualität und unserer Modulbauweise machen unsere Produkte zu einer rentablen Investition.

Kompetent und innovativ: Mit einem hohen Maß an Fachwissen, langjähriger Erfahrung und dem kontinuierlichen Streben nach Weiterentwicklung sind wir die Spezialisten für fortschrittliche Transportlösungen.

STANDARDFÖRDERBÄNDER

Fördert gezielt leichte bis schwere Lasten.

Unsere Förderbänder werden auf eigenen Aluprofilen aufgebaut, welche sich durch Dickwandigkeit und Robustheit auszeichnen. Anhand unseres Baukastensystems können wir die Förderbänder in Länge, Breite und Form individuell anpassen. Förderbänder in Blechbauweise zeichnen sich durch geringe Baumaße aus.



Profilförderband PFB 45



Profilförderband PFB 30

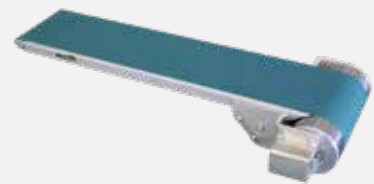

Trommelmotor-Förderband



Slimline SL



Z-Band



U-Band

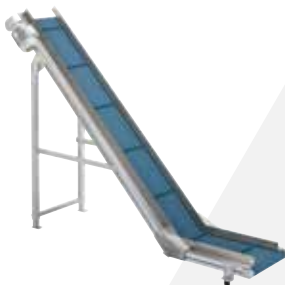

L-Band



Blechband



Edelstahl-Blechband

Speichervolumen von klein bis XXL. Zuführtechnik auf engstem Raum.

Einfüllhöhe, Bunkervolumen, Teilegeometrie sowie Ihre Platzverhältnisse fließen in die Auswahl des passenden Bunkersystems ein. Durch eine entsprechende Bauweise können von Kleinstteilen bis zu voluminösen Teilen eine optimale Materialversorgung für die nachfolgenden Maschinen bereit gestellt werden.

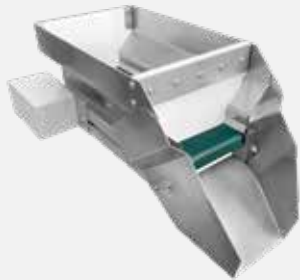

Bandbunker BB 40 (24 V)

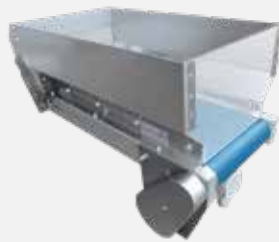

Bandbunker BB 60 (400 V)



Förderkombinationen



Schrägförderer



Steilförderer



Rundtische



Schrägbunker



Steilförderer mit Stahlplattenband

ZAHNRIEMENFÖRDERER

Variabilität für die Produktion. Fördert Werkstücke gezielt und exakt. Sonderlösungen für spezielle Anforderungen.

Zahnriemenförderer gewinnen in der Automatisierung immer mehr Bedeutung, da hierdurch eine taktgenaue Materialzuführung gewährleistet wird. Wir bieten verschiedenste Varianten an. Zahnriemenbreiten von 16-600 mm können realisiert werden.



Doppelspur-Zahnriemenförderer auf Basis PFB 45



Mehrspur-Zahnriemenförderer auf Basis PFB 60

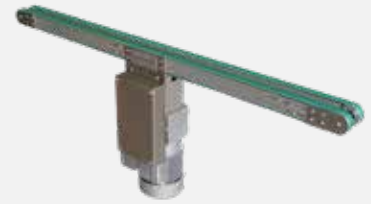

Zahnriemenförderer auf Basis 40/20



PFB 45 mit Werkstückträgern

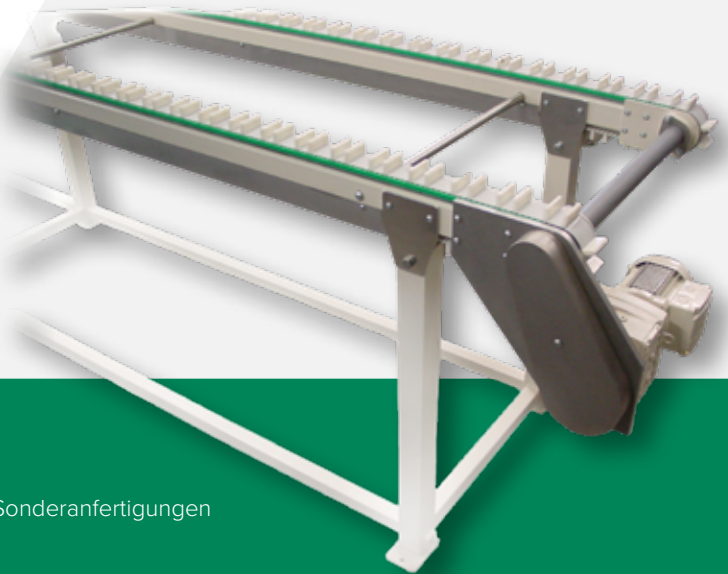

Sonderanfertigungen



HENNLICH

KETTENFÖRDERER

Ideal für den Transport von öl- oder emulsionshaltigen Werkstücken.

Auch für schwere Lasten geeignet.

Kettenförderer werden oft für die Zu- bzw. Abführung von zylindrischen Teilen in die Bearbeitungsmaschine (Drehen/Schleifen) verwendet.



Kettenförderer als
Prismenförderer



Kettenförderer verstellbar

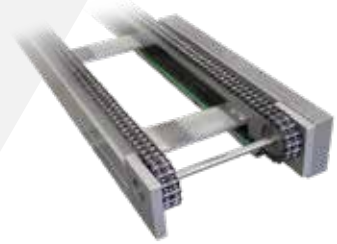

Kettenförderer mit
Duplexketten



Kettenförderer mit
Werkzeugträgern

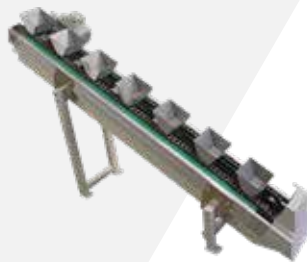

Becherkettenband



Kettenförderer als
Muldenförderer

MODULGLIEDERBÄNDER

Vielfältige Gurteigenschaften für eine Vielzahl von Anwendungen.

Anhand der vielfältigen Gurteigenschaften (offene bzw. geschlossene Oberfläche, fettbeständig, FDA-konform, verschleißarm, etc.) können eine Vielzahl von Anwendungen gelöst werden.



Geradgängiges Modulgliederband auf Rohrbasis



Kurvengängiges Modulgliederband



Geradgängiges Modulgliederband auf Profilbasis



Knick-Modulgliederband

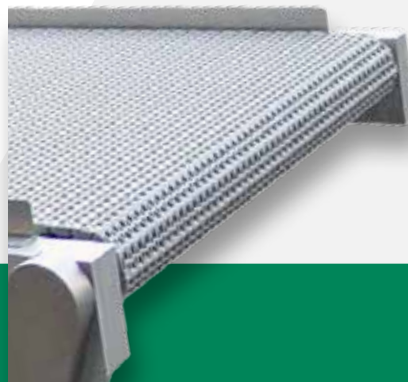

Modulgliedergurt mit offener Oberfläche



Modulgliedergurt mit geschlossener Oberfläche



HENNLICH

ROLLENBAHNEN

Rollenbahn als ideale Ergänzung für Ihre Produktion.

Geeignet zur Pufferung von Gütern, wie z.B. KLT's oder Kartons. Schwerkraft-Rollenbahnen als kostengünstige Alternative zu Förderbändern. Ausführung gerade oder in Kurvenform. Auch Kombinationen mit Bandtypen möglich.



Schwerkraft Rollenbahn



angetriebene Rollenbahn



Förderband-Rollenbahn-Kombination

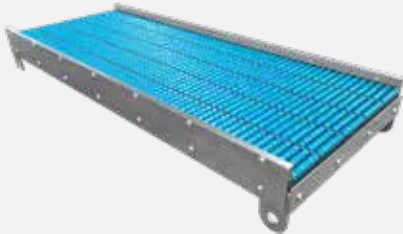

Kleinst-Röllchenbahn



Zahnriemenförderer-Rollenbahn-Kombination



Kurvenrollenbahn

FÖRDERBÄNDER FÜR DEN MASCHINENBAU



Passende Lösungen für alle Bereiche im Maschinenbau.

Förderbänder jeglicher Bauart und Ausführung können wir anhand unserer Modulbauweise für Ihre Anforderungen passend herstellen. Beigestellte/gewünschte Komponenten wie Servomotoren, Metallsuchgeräte, etc. können jederzeit integriert werden.



Modularband mit Metallsuchgerät

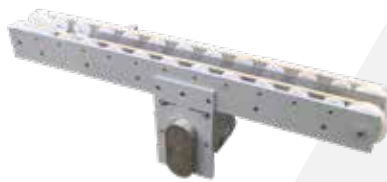

Rundriemenförderer



Förderband mit pneum. Abweiser



Kettenförderer mit Werkstückträgern



Entmagnetisierungsband



NIO-Band



Auslaufband



Muldenkettenförderer

FÖRDERBÄNDER FÜR DIE DREHINDUSTRIE

Fördert gezielt leichte Lasten.

Die Multitalente beim Teiletransport.

Eine hohe Maschinenautonomie erreicht man elegant durch den Abtransport und Zwischenpufferung von Ihren Drehteilen auf Förderbändern von DFB. Ebenso werden gerne Rundtische zur Pufferung verwendet.



Austrageband PFB 30

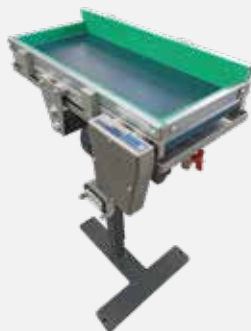

Austrageband PFB 30



Austrageband PFB 60



Rundtisch



Kettenförderer



Teile-Zuführband mit
verstellbarer Seitenführung
und verstellbarem Prisma

FÖRDERBÄNDER FÜR DIE STANZ- UND UMFORMTECHNIK



Rundum-Sorglos-Paket für Ihre Fertigung.

Von Gutteile-Bänder bis hin zur Stanzabfallentsorgung bieten wir das komplette Spektrum der Fördertechnik in der Stanz- und Umformtechnik an.

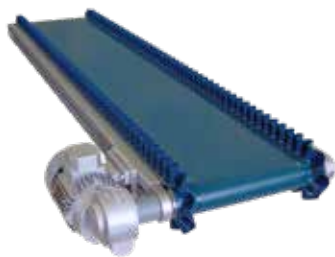

Stanzabfallband mit Wellkante



Stanzwerkzeug-Förderband



Gutteile-Profilband PFB 45



Gutteileband mit Teleskopauszug



Scharnierplattenband BFB 63



Scharnierplattenband PFB 90



Auslaufband



Stanzabfall-Förderband

**Aus Edelstahl, FDA konform,
für besondere Reinheit.**

Durch leichte Zugänglichkeit, offene Bauweise und Reinigungsmechanismen erfüllen unsere Förderbänder die hygienischen Ansprüche, die bei der Produktion von Lebensmitteln gefordert sind.



Blechförderband mit
Messerkante



PFB 90-Z mit Wellkante



Blechförderband



Bandbunker mit 80 L



BFB 90 mit Wellkante



Trocknungsband mit
Ventilatoren



BFB 90-E mit
Reinigungsvorrichtung



Glattmantel-Getriebemotor

FÖRDERBÄNDER FÜR DIE PHARMAZIE



Rundum-Sorglos-Paket für Ihre Fertigung.

Produktspeicher, Zuführbänder – die Bereitstellung der Bauteile in richtiger Dosierung zur richtigen Zeit garantiert Ihnen einen effektiven Fertigungsprozess.



Blechförderband



Profillförderband



Aseptic-Getriebemotor



Steilförderer, senkrechte Bauform



Stollenband



Zahnriemenförderer mit Werkstückträgern

Bandbunker



FÖRDERBÄNDER FÜR DIE VERPACKUNGSINDUSTRIE

Vielfältige Anwendungen erfordern vielfältige Lösungen.
 Ob um die Kurve, Sammelband, Kartonband, zum Überschieben oder gerade – die passende Lösung finden Sie bei uns.



Förderband-Rollenbahn-Kombination
mit Abschiebeeinheit



Fächerband



Kistenwechselband mit
Steuerung



Abtransportband in L- oder Z-Form



Rollenbahnkurve



Kartonband mit
Schwerkraft-Rollenbahn

SONDERANFERTIGUNGEN

Individuelle Anfertigung für besondere Ansprüche.

Für den Transport Ihrer Produkte mit individuellen Anforderungen an Produktbehandlung, Bauraum und Taktung stellen wir eine Vielzahl von unterschiedlichen Förderbändern bereit. Auch der Einbau von Zusatzgeräten ist jederzeit möglich.



Doppelspur-Gurtband



Entmagnetisierungsband



Drahtgliederband



höhenverstellbares Mehrspurband



Schwenkband



Doppelspurband mit zentrischer Verstellung



Modulgliederband mit Metallsuchgerät

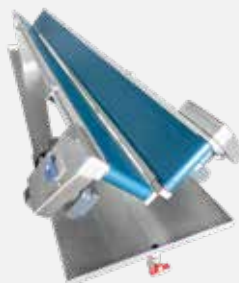

V-Band



HENNLICH



Gurtkurve

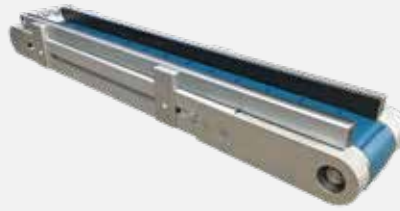

Förderband mit innenliegendem 24 V
Getriebemotor



Förderband-Rollenbahn-Kombination
mit Abschiebeeinheit

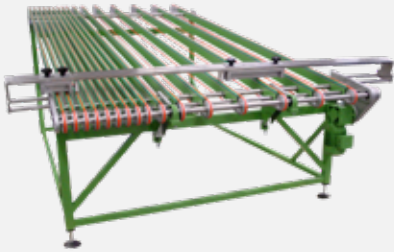

Rundriemen-Förderband



Teleskopförderband



Durchlichtband



Zahnkettenband



Blisterumlauf
mit Abschiebezylinder

ANBAUGERÄTE - ELEKTRISCH

Erweiterte Funktionalität
durch integrierte Zusatzgeräte.

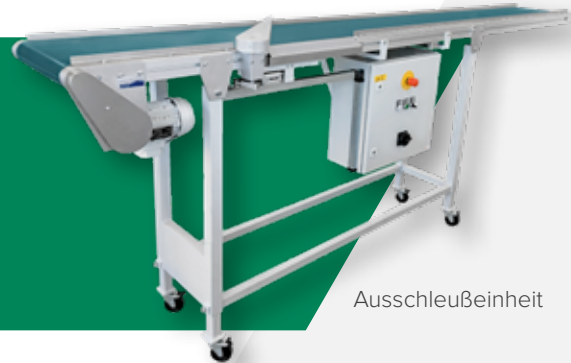

Ausschleußeinheit



Frequenzumrichter
im Aufbaugeschäft



Wendeschalter



Thyristorregler



Bandlaufüberwachung



Notaus- und
Anforderungstaster



Füllstandsüberwachung,
u. a. mit Ultraschall



Verriegelungsschalter



Motorschutzschalter



KLT-Stopper



Schlürfpumpe



Entmagnetisierungsgerät



Inkrementalgeber



Stoppereinheit

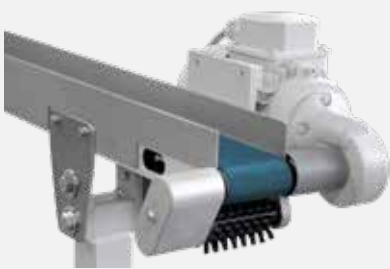

rotierende Abstreifbürste



KLT-Ablage



Schnellspaneinrichtung



Ölwanne mit Ablasshahn



rotierende Abstreifbürste



Einfüllstutzen



verstellbarer Endanschlag



pneumatischer Abweiser



Stauleiste in Form eines verstellbaren Prismas

AUFBAU

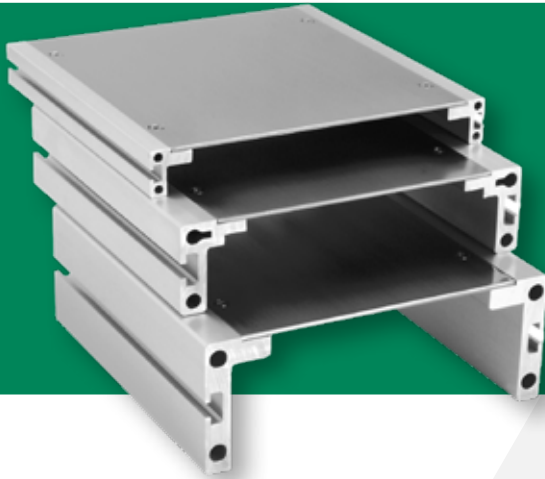

vollwandige, robuste Profile



Lagerkopf



Messerkante



Schnellspaneinrichtung



Spannkopf



HENNLICH

ANTRIEB



Kopfantrieb seitlich



Mittelantrieb



Kopfantrieb untenliegend



24-Volt-Motor



innenliegender Motor 24 V



Kopfantrieb oben,
zurückversetzt



Kopfantrieb seitlich

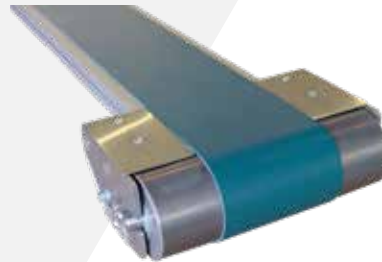

Trommelmotor

ABSTÜTZUNG



Nivellierelement an Grundplatte bzw. an Abstützfuß



Apparate-Rolle mit Feststeller



Stütze - teleskopierbar



Fußgestell mit Teleskopeinstecker



Fußgestell mit Rollen



Scherenhubtisch in Verbindung mit Teleskopschienen



HENNLICH

SEITENFÜHRUNG

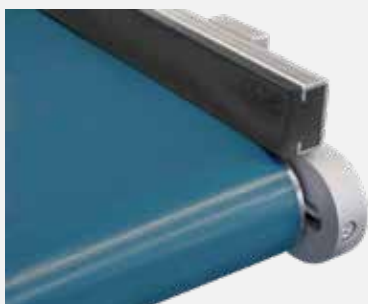

Seitenführung aus Kunststoff in C-Profil gefasst

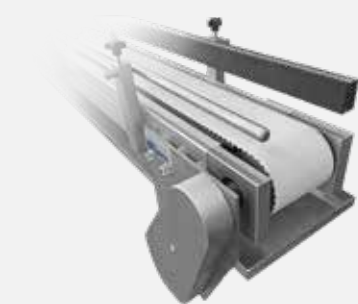

verstellbare Seitenführung aus Kunststoff in C-Profil gefasst und/oder als VA-Rundmaterial

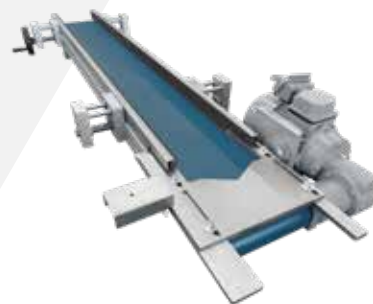

Seitenführung zentrisch verstellbar



pneumatische Abweiser



Mehrspur-Seitenführungssystem

MOTOR-POSITIONEN



**KOPFANTRIEB
SEITLICH**



**KOPFANTRIEB
UNTENLIEGEND**



MITTELANTRIEB

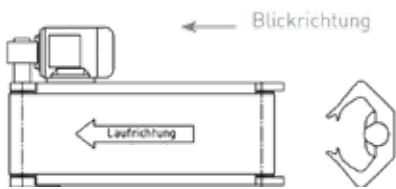

rechts ziehend

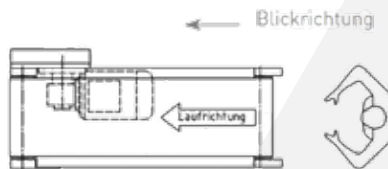

rechts ziehend

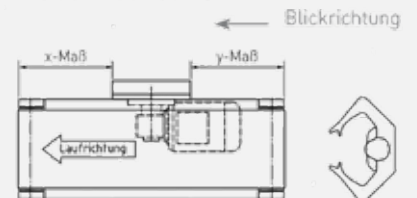

Übertrieb rechts

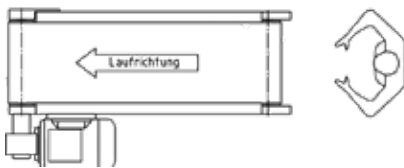

links ziehend

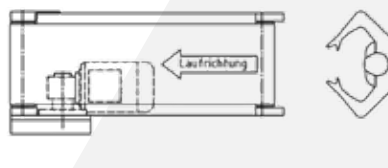

links ziehend

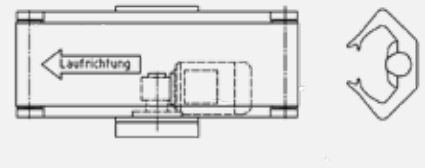

Übertrieb links



rechts schiebend

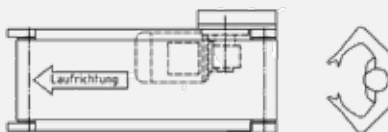

rechts schiebend



links schiebend

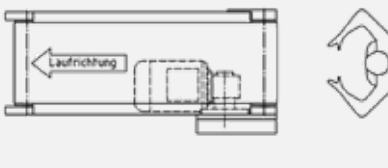

links schiebend

GURT-VARIANTEN



Bürstengurt

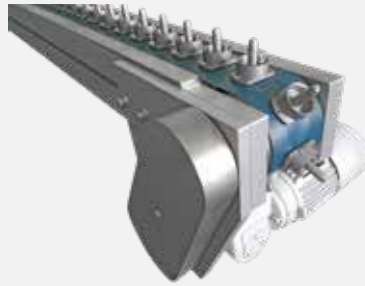

Gurt mit Werkstückträgern

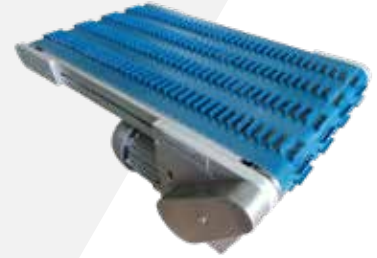

Stollengurt

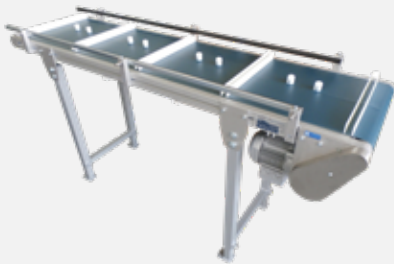

Gurt mit Stollen und Pins



Modulgliederband – Detail

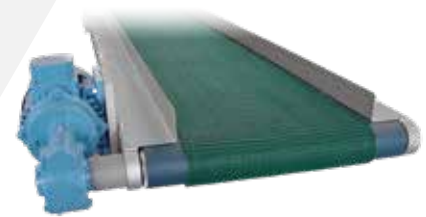

Antirutschbeschichtung

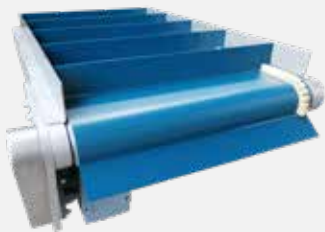

Fächerbelt

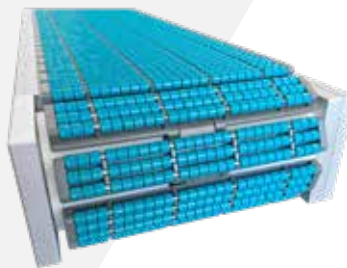

Röllchengurt



V-Stollen



genoppt,
halbkreisförmig

GURTMATERIAL

Eigenschaften

- » temperaturbeständig
- » öl- und fettbeständig
- » staufähig
- » schnittfest
- » adhäsiv
- » antistatisch
- » FDA-konform

Materialien

- » PU
- » PVC
- » Polyester
- » Polyamid
- » Silikon
- » Glasfaser
- » Nadelfilz



HENNLICH

DIE MEHRWERT MACHER.

HENNLICH GmbH
Wiesenharterstraße 13
A-4774 St. Marienkirchen
office@hennlich.at
Tel: +43 7712 - 3163 - 0